

طُبِعَ فِي أَيْرْلَنْدَا.

www.dell.com | support.dell.com



OONGMDA00

عناوين البريد الإلكتروني الخاصة بالدعم 50

ق

قائمة فحص التشخيصات 54

م

مجموعة الشرائح 59

محرك الأقراص الثابتة

النوع 59

مشكلات الأجهزة

تشخيص 35

مشكلات البرامج 30

مشكلات الذاكرة

حل 29

مشكلات الطاقة، حل 27

مصباح نشاط محرك الأقراص الثابتة 17

مواقع الدعم

في جميع أنحاء العالم 50

موصلات الجانب الأمامي 16

موصل الشبكة

الموقع 21

ميزات البرامج 22

ن

نظام Windows

معالج توافق البرامج 30

ت

تسجيل الدخول إلى FTP، مستخدم مجهول 50

تقنية USB 2.0

موصلات أمامية 16

موصلات خلفية 21

ح

حالة الطلب 51

حل المشكلات 25

خ

خدمة DataSafe للنسخ الاحتياطي للبيانات عبر الإنترنت

من Dell 24

خدمة العملاء 49

د

درجة الحرارة

نطاقات التشغيل والتخزين 61

دعم الذاكرة 59

ر

رسائل النظام 33

ز

زر الإخراج 16

زر الطاقة 17

س

سماعة الرأس

موصل أمامي 16

ش

شحن المنتجات

للإرجاع أو الإصلاح 52

ع

عمليات الإرجاع بموجب الضمان 52

عناوين البريد الإلكتروني

للحصول على الدعم الفني 50

الفهرس

|

ISP

مزود خدمة الإنترنت 13

|

أداة DellConnect 49

أداة Dell Diagnostics للتشخيصات 36

أداة استكشاف مشكلات الأجهزة وحلها 35

إمكانات الكمبيوتر 22

اتصال بشبكة لاسلكية 26

استعادة النسخ الأصلية للبيانات 45

استعادة النسخ الأصلية للبيانات من Dell 45

استعادة النظام 41

الأقراص المضغوطة، تشغيل وإنشاء 22

الاتصال بالإنترنت 13

الاتصال بالشبكة

إصلاح 26

الاتصال بشركة Dell 53

الاتصال بشركة Dell عبر الإنترنت 55

التوصيل

كابل الشبكة الاختياري 9

الدعم الفني 49

المعالج 58

المنتجات

المعلومات والشراء 51

المواصفات 58

ب

برامج التشغيل والتنزيلات 57

معلومات عن NOM، أو المعيار المكسيكي الرسمي (في المكسيك فقط)

تم توفير المعلومات التالية في الجهاز (الأجهزة) الموصوف في هذا المستند وفقاً لمتطلبات المعيار المكسيكي الرسمي (NOM):
المستورد:

.Dell México S.A. de C.V

Paseo de la Reforma 2620 - 11°

Col. Lomas Altas

.México, D.F 11950

رقم الطراز التنظيمي	الجهد الكهربائي	التردد	استهلاك الكهرباء
DCME	230/115 فولت من التيار المتردد	50/60 هرتز	7.0/4.0 أمبير
D06M	230/115 فولت من التيار المتردد	50/60 هرتز	7.0/4.0 أمبير

لمزيد من التفاصيل، يرجى قراءة معلومات السلامة الواردة مع الكمبيوتر الذي بحوزتك.
لمزيد من المعلومات حول أفضل ممارسات السلامة، راجع "الصفحة الرئيسية للتوافق مع الإشعارات التنظيمية" على العنوان
www.dell.com/regulatory_compliance

ملحق

إشعار منتج Macrovision

يتضمن هذا المنتج تقنية حماية حقوق النشر التي تخضع لحماية براءات اختراع أمريكية معينة وحقوق الملكية الفكرية الأخرى المملوكة لشركة Macrovision Corporation وأصحاب الحقوق الآخرين. ولا يحق استخدام تقنية حماية حقوق النشر هذه إلا بتصريح من شركة Macrovision Corporation، وهي مصممة للاستخدام المنزلي واستخدامات العرض المحدودة الأخرى فقط، إلا في حالة تصريح شركة Macrovision Corporation بخلاف ذلك. يحظر إجراء الهندسة العكسية أو التفكيك.

بيئة تشغيل الكمبيوتر

الحد الأقصى للصدمات (في حالة التشغيل) — تم قياسه أثناء تشغيل أداة Dell Diagnostics للتشخيصات على محرك الأقراص الثابتة وبذبذبة نصف موجة جيبيية لمدة 2 مللي ثانية؛ في حالة عدم التشغيل — تم قياسه بينما يكون محرك الأقراص الثابتة في وضع الارتكاز العمودي وبذبذبة نصف موجة جيبيية لمدة 2 مللي ثانية):

أثناء التشغيل 40 وحدة تسارع جاذبية لمدة 2 مللي ثانية مع تغير السرعة بمعدل 20 بوصة/ثانية (51 سم/ثانية)

أثناء عدم التشغيل 50 وحدة تسارع جاذبية لمدة 26 مللي ثانية مع تغير السرعة بمعدل 320 بوصة/ثانية (813 سم/ثانية)

الارتفاع (الحد الأقصى):

أثناء التشغيل من -15.2 إلى 3048 مترًا (من 50- إلى 10000 قدم)

أثناء التخزين من -15.2 إلى 10668 مترًا (من 50- إلى 35 ألف قدم)

مستوى المواد الملوثة المحمولة جواً G2 أو أقل كما يحدده معيار ISA-S71.04-1985

بيئة تشغيل الكمبيوتر

نطاقات درجة الحرارة:

أثناء التشغيل من 10 إلى 35 درجة مئوية (من 50 إلى 95 درجة فهرنهايت)

أثناء التخزين من -40 إلى 65 درجة مئوية (من -40 إلى 149 درجة فهرنهايت)

الرطوبة النسبية من 20% إلى 80% (دون تكاثف) (الحد الأقصى):

الحد الأقصى للاهتزاز (باستخدام نطاق اهتزاز عشوائي يحاكي بيئة المستخدم):

أثناء التشغيل متوسط جذر تربيعي عشوائي للتسارع (GRMS) يبلغ 0.25

أثناء عدم التشغيل متوسط جذر تربيعي عشوائي للتسارع (GRMS) يبلغ 2.2

الصوت

النوع
بطاقة الصوت channel 7.1
High Definition Audio
المدمجة

الموصلات الخارجية

مهايئ الشبكة
موصل RJ45 واحد
USB
موصلان في اللوحة -الأمامية
وأربعة موصلات في اللوحة
الخلفية متوافقة مع USB
2.0
الصوت
اللوحة الأمامية — موصلات
سماعة الرأس والميكروفون
اللوحة الخلفية — ستة
موصلات لدعم بطاقة الصوت
channel 7.1
بطاقات الفيديو
موصل VGA واحد يحتوي
على 15 فتحة وموصل
HDMI واحد يحتوي على
19 سنًا

الاتصالات

الخيارات اللاسلكية
(اختيارية)
المودم (اختياري)
بطاقة PCI Express
بتقنية Wi-Fi تدعم شبكة
802.11a/b/g/n
مودم PCI

الطاقة

القوة الكهربائية بالوات
الجهد الكهربائي
بطارية خلوية مصغرة
300 وات
230/115 فولت من التيار
المتردد
بطارية ليثيوم طراز
CR2032

الخصائص المادية

الارتفاع
العرض
العمق
الوزن (الأولي)
375.92 ملم (14.80 بوصة)
176.02 ملم (6.93 بوصات)
442.98 ملم (17.44 بوصة)
7.9 كجم (17.4 رطل)

محركات الأقراص

يمكن الوصول إليها من الخارج	فتحتنا إضافة مقاس 5.25 بوصات لمحرك أقراص SATA DVD-ROM أو محرك أقراص SATA DVD+/- RW المتعدد الفائق أو محرك أقراص Blu-ray Disc™ المُجمَع
يمكن الوصول إليها من الداخل	محرك أقراص FlexBay واحد مقاس 3.5 بوصات فتحتنا إضافة مقاس 3.5 بوصات لمحركات الأقراص الثابتة SATA

معلومات الكمبيوتر

مجموعة شرائح النظام	Intel G43 (للطراز Inspiron 560) AMD 785G (للطراز Inspiron 570)
---------------------	---

الذاكرة

الموصلات	أربعة مقاييس DIMM يمكن الوصول إليها من الداخل
السعات	1 جيجابايت و 2 جيجابايت

الذاكرة

نوع الذاكرة	ذاكرة DDR3 DIMM لا تعمل بنظام تصحيح الأخطاء (ECC) فقط
الحد الأدنى للسعة	1 جيجابايت
الحد الأقصى للسعة	8 جيجابايت
 ملاحظة: للحصول على إرشادات حول ترقية الذاكرة، انظر دليل الخدمة على العنوان support.dell.com/manuals .	

بطاقات الفيديو

المدمجة	بطاقة Intel GMA X4500 (للطراز Inspiron 560)
المنفصلة	بطاقة ATI Radeon™ HD 4200 (للطراز Inspiron 570) بطاقة PCI Express بسرعة x16 (اختيارية)

المواصفات الأساسية

يوفر هذا القسم معلومات قد تحتاجها عند إعداد الكمبيوتر الذي بحوزتك وتحديث برامج التشغيل الخاصة به وترقيته. لمزيد من المواصفات التفصيلية، انظر المواصفات الشاملة على العنوان support.dell.com/manuals.

ملاحظة: قد تختلف العروض باختلاف المنطقة. للحصول على مزيد من المعلومات حول مواصفات الكمبيوتر الذي بحوزتك، انقر فوق **Start (ابداً)**  ← **Help and Support (التعليمات والدعم)** ثم حدد خيار عرض المعلومات المتعلقة بالكمبيوتر.

أنواع المعالجات	طرز الكمبيوتر
Intel® Celeron® Intel Pentium® ثنائي المراكز	Inspiron 560 طراز Inspiron™ 560 من Dell™
Intel Core™2 Duo Intel Core2 Quad	Inspiron 570 من Dell
AMD® Sempron™ AMD Athlon™ II X2/ X3/X4 AMD Phenom™ II X2/X3/X4	Inspiron 570 طراز

في حالة الحاجة إلى:

راجع:

مستندات الأمان والمعلومات التنظيمية الواردة مع الكمبيوتر
وراجع أيضًا "الصفحة الرئيسية للتوافق مع الإشعارات
التنظيمية" على العنوان

www.dell.com/regulatory_compliance

العثور على معلومات حول أفضل ممارسات السلامة
للكمبيوتر الذي بحوزتك
مراجعة معلومات الضمان والبنود والشروط (الولايات
المتحدة فقط) وإرشادات الأمان والمعلومات التنظيمية
ومعلومات الهندسة البشرية والتصميم المريح للمستخدم
واتفاقية ترخيص المستخدم النهائي

الجزء السفلي من الكمبيوتر

مركز الدعم **Dell Support Center**. لتشغيل مركز



الدعم **Dell Support Center**، انقر فوق الرمز
في شريط المهام.

العثور على رقم الصيانة/رمز الخدمة السريعة - يتعين عليك
استخدام رقم الصيانة لتعريف الكمبيوتر الذي بحوزتك على
موقع الويب **support.dell.com** أو للاتصال بالدعم
الفني

support.dell.com

العثور على برامج التشغيل والتنزيلات والملفات التمهيدية
الوصول إلى الدعم الفني وتعليمات المنتج
التحقق من حالة الطلب الخاص بالمشتريات الجديدة
العثور على حلول وأجوبة للأسئلة الشائعة

تحديد مكان المعلومات للحصول على آخر التحديثات حول
التغييرات الفنية التي تم إدخالها على الكمبيوتر الذي بحوزتك
أو لتوفير مواد مرجعية فنية متقدمة للفنيين أو المستخدمين
المتمرسين

العثور على مزيد من المعلومات والموارد

راجع:	في حالة الحاجة إلى:
"وسائط استرداد النظام" في صفحة 44	إعادة تثبيت نظام التشغيل.
"أدوات Dell Diagnostics للتشخيصات" صفحة 36	تشغيل برنامج تشخيص للكمبيوتر الذي بحوزتك
"موقع My Dell Downloads" في صفحة 33	إعادة تثبيت برامج النظام
support.dell.com	لمزيد من المعلومات حول نظام التشغيل Microsoft® Windows® والميزات
دليل الخدمة على موقع الويب support.dell.com/manuals	ترقية الكمبيوتر بإضافة مكونات جديدة أو إضافية مثل محرك أقراص ثابتة جديد
 ملاحظة: في بعض الدول، قد يؤدي فتح الكمبيوتر واستبدال أجزاء منه إلى إبطال الضمان. لذا، قم بمراجعة الضمان وسياسات إرجاع المنتجات قبل التعامل مع الأجزاء الداخلية للكمبيوتر.	إعادة تركيب جزء تالف أو معيب أو استبداله

الاتصال بشركة Dell

بالنسبة للعملاء في الولايات المتحدة الأمريكية، يرجى
الاتصال على 800-WWW-DELL
(800-999-3355).

 **ملاحظة:** إذا لم يكن لديك اتصال إنترنت نشط، فيمكنك
العثور على معلومات الاتصال على فاتورة الشراء أو
إيصال الشحن أو الفاتورة أو كتالوج منتج Dell.

توفر Dell العديد من خيارات الدعم والخدمة القائمة على
الهاتف والإنترنت. وتختلف حالة التوافر باختلاف الدولة
والمنتج، وقد لا تتوفر بعض الخدمات في منطقتك. للاتصال
بشركة Dell للاستفسار عن مسائل متعلقة بالمبيعات أو الدعم
الفني أو خدمة العملاء:

1. تفضل بزيارة موقع الويب
www.dell.com/contactdell
2. حدد دولتك أو منطقتك.
3. حدد الخدمة الملائمة أو ارتباط الدعم وفقاً لاحتياجاتك.
4. اختر وسيلة الاتصال بشركة Dell الملائمة لك.

قائمة فحص التشخيصات

• الاسم:

• التاريخ:

• العنوان:

• رقم الهاتف:

• رقم الصيانة ورمز الخدمة السريعة (موجودان على ملصق بالجزء العلوي من الكمبيوتر):

• رقم تحويل المواد المرتجعة (إذا ما تم الحصول عليه من فني دعم Dell):

• نظام التشغيل وإصداره:

• الأجهزة:

• بطاقات التوسعة:

• هل أنت متصل بشبكة؟ نعم/لا

• الشبكة وإصدارها والمهايئ الخاص بها:

• البرامج وإصداراتها:

راجع وثائق نظام التشغيل الخاص بك لتحديد محتويات ملفات بدء تشغيل الكمبيوتر. إذا كان الكمبيوتر متصلاً بطابعة، فقم بطباعة كل ملف. أو قم بتسجيل محتويات كل ملف قبل الاتصال بشركة Dell.

• رسالة الخطأ أو رمز الإشارة الصوتية أو الرمز التشخيصي:

• وصف المشكلة وإجراءات استكشاف المشكلات وحلها التي قمت بها:

قبل الاتصال

ملاحظة: يجب أن يكون "رمز الخدمة السريعة" في متناول يديك عندما تقوم بالاتصال. فهذا الرمز يساعد النظام الهاتفي لخدمة الدعم الآلي من Dell على توجيه مكالمتك بشكل أكثر فعالية. وقد تتم مطالبتك أيضاً بإدخال رقم الصيانة الخاص بك.

تذكر أن تقوم بملء "قائمة فحص التشخيصات" التالية. قم بتشغيل الكمبيوتر إن أمكن قبل الاتصال بشركة Dell للحصول على المساعدة وقم بإجراء الاتصال من هاتف موجود بجانب الكمبيوتر أو قريب منه. وقد يُطلب منك كتابة بعض الأوامر على لوحة المفاتيح أو إرسال معلومات تفصيلية أثناء إجراء العمليات أو تجربة خطوات أخرى لاستكشاف المشكلات وحلها لا تتم إلا على الكمبيوتر نفسه. لذا، تأكد من وجود مستندات الكمبيوتر في متناول يدك.

ملاحظة: ستتحمل مسؤولية سداد مصاريف الشحن. كذلك، فإنك تتحمل مسؤولية تأمين أي منتج يتم إرجاعه، كما أنك تتحمل مسؤولية فقدانه أثناء الشحن إلى Dell. ولا يسمح بأنظمة الدفع عند التسليم (C.O.D).

ملاحظة: لن يتم قبول المرتجعات التي لا تلتزم بأي من المتطلبات السابقة في مركز الاستلام التابع لشركة Dell وسيتم إرجاعها إليك.

إرجاع المكونات بغرض الإصلاح بموجب الضمان أو بغرض استرداد الثمن

يجب تحضير كل المكونات التي سيتم إرجاعها سواء لإصلاحها أو لرد ثمنها، وذلك على النحو التالي:

ملاحظة: قبل إرجاع المنتج إلى Dell، تأكد من إجراء عملية النسخ الاحتياطي لأية بيانات موجودة على محرك الأقراص الثابتة وعلى أي جهاز تخزين آخر بالمنتج. قم بإزالة جميع المعلومات السرية والخاصة والشخصية بالإضافة إلى الوسائط القابلة للإزالة، مثل الأقراص المضغوطة. لا تتحمل Dell المسؤولية عن أية معلومات سرية أو خاصة أو شخصية أو أية بيانات مفقودة أو تالفة أو المسؤولية عن تلف أو فقد أية وسائط قابلة للإزالة قد تكون مضمنة في المنتج الذي تقوم بإرجاعه.

1. اتصل بشركة Dell للحصول على رقم اعتماد المواد المرتجعة، واكتب هذا الرقم بشكل واضح وبارز على صندوق التغليف من الخارج. ولمعرفة رقم الهاتف الذي يمكنك الاتصال به من منطقتك، راجع "الاتصال بشركة Dell" في صفحة 55.
2. أرفق مع الصندوق نسخة من الفاتورة وخطابًا يوضح سبب الإرجاع.
3. قم بإرفاق نسخة من قائمة فحص التشخيصات (راجع "قائمة فحص التشخيصات" في صفحة 54)، مع توضيح الاختبارات التي أجريتها إلى جانب أية رسائل خطأ ظهرت عند استخدام أداة Dell Diagnostics للتشخيصات (راجع "أداة Dell Diagnostics للتشخيصات" في صفحة 36).
4. قم بإرفاق أية ملحقات تخص العنصر (العناصر) الذي ستقوم بإرجاعه (كابلات الطاقة والبرامج والأدلة وما إلى ذلك) إذا كان الإرجاع سيتم بغرض رد الثمن.
5. قم بتغليف المعدات التي ستقوم بإرجاعها باستخدام مواد التغليف الأصلية (أو مواد مكافئة لها).

معلومات المنتج

إذا كنت بحاجة إلى معلومات حول المنتجات الإضافية التي توفرها Dell، أو كنت ترغب في تقديم طلب شراء، ففضل بزيارة موقع الويب www.dell.com. لمعرفة رقم الهاتف الذي يمكنك الاتصال به من منطقتك أو التحدث إلى أحد متخصصي المبيعات، انظر "الاتصال بشركة Dell" في صفحة 55.

خدمة حالة الطلب المشغلة تلقائيًا

للتحقق من حالة أي من منتجات Dell التي طلبت شراءها، يمكنك زيارة موقع الويب support.dell.com أو الاتصال بخدمة حالة الطلب المشغلة تلقائيًا. وسوف تسمع رسالة مسجلة تطالبك بتقديم المعلومات الضرورية لتحديد طلبك والإبلاغ عن حالته.

إذا كنت تعاني من مشكلة بشأن طلب الشراء الخاص بك، كفقْد بعض الأجزاء أو استلام أجزاء غير صحيحة أو فاتورة غير دقيقة، فاتصل بشركة Dell للحصول على مساعدة العملاء. ويجب أن تكون الفاتورة أو إيصال الشحن في متناول يديك عندما تقوم بالاتصال.

لمعرفة رقم الهاتف الذي يمكنك الاتصال به من منطقتك، راجع "الاتصال بشركة Dell" في صفحة 55.

الخدمات المتوفرة عبر الإنترنت

يمكنك التعرف على المنتجات والخدمات التي تقدمها Dell على مواقع الويب التالية:

www.dell.com •

www.dell.com/ap • (دول آسيا/الدول المطلة على المحيط الهادئ فقط)

www.dell.com/jp • (اليابان فقط)

www.euro.dell.com • (أوروبا فقط)

www.dell.com/la • (دول أمريكا اللاتينية والبحر الكاريبي)

www.dell.ca • (كندا فقط)

يمكنك الوصول إلى خدمة الدعم من Dell عبر مواقع الويب وعناوين البريد الإلكتروني التالية:

مواقع الويب لدعم Dell

support.dell.com •

support.jp.dell.com • (اليابان فقط)

support.euro.dell.com • (أوروبا فقط)

عناوين البريد الإلكتروني الخاصة بدعم Dell

mobile_support@us.dell.com •

support@us.dell.com •

la-techsupport@dell.com • (دول أمريكا

اللاتينية والبحر الكاريبي فقط)

apsupport@dell.com • (دول آسيا/الدول

المطلة على المحيط الهادئ فقط)

عناوين البريد الإلكتروني الخاصة بقسم التسويق

والمبيعات بشركة Dell

apmarketing@dell.com • (دول آسيا/الدول

المطلة على المحيط الهادئ فقط)

sales_canada@dell.com • (كندا فقط)

بروتوكول نقل الملفات (FTP) دون اسم دخول

ftp.dell.com •

يمكنك تسجيل الدخول كمستخدم: مجهول، واستخدام عنوان البريد الإلكتروني الخاص بك ككلمة مرور.

DellConnect

إن DellConnect™ هي أداة بسيطة للوصول عبر الإنترنت تتيح لأي عضو بفريق الدعم والخدمات بشركة Dell إمكانية الوصول إلى الكمبيوتر الخاص بك من خلال اتصال ذي نطاق ترددي عريض وتشخيص المشكلة وحلها، وكل ذلك تحت إشرافك الشخصي. لمزيد من المعلومات، تفضل بزيارة موقع الويب support.dell.com/dellconnect.

الدعم الفني وخدمة العملاء

تتوفر خدمة الدعم من Dell للإجابة على أسئلتك المتعلقة بأجهزة Dell. يستخدم فريق العمل لدينا نظام تشخيص يعتمد على الكمبيوتر لتوفير إجابات سريعة ودقيقة.

للاتصال بخدمة الدعم من Dell، راجع "قبل الاتصال" في صفحة 53 ثم راجع معلومات الاتصال الخاصة بمنطقتك أو تفضل بزيارة موقع الويب support.dell.com.

الوصول إلى التعليمات

إذا ما واجهت مشكلة ما مع الكمبيوتر، فيمكنك إكمال الخطوات التالية لاستكشاف هذه المشكلة وحلها:

1. راجع "حل المشكلات" في صفحة 25 للحصول على المعلومات والإجراءات الخاصة بالمشكلة التي يواجهها الكمبيوتر الذي بحوزتك.
2. راجع "أداة Dell Diagnostics للتشخيصات" في صفحة 36 لمعرفة الإجراءات الخاصة بكيفية تشغيل أداة Dell Diagnostics للتشخيصات.
3. قم بملء "قائمة فحص التشخيصات" في صفحة 54.
4. استخدم مجموعة خدمات Dell الشاملة عبر الإنترنت المتاحة على موقع الويب support.dell.com للحصول على المساعدة فيما يتعلق بإجراءات التنصيب واستكشاف المشكلات وحلها. راجع "الخدمات المتوفرة عبر الإنترنت" بصفحة 50 للحصول على قائمة أكثر شمولية بخدمات دعم Dell المتوفرة عبر الإنترنت.
5. إذا لم تساعد الخطوات السابقة على حل المشكلة، فاتصل بشركة Dell (انظر "الاتصال بشركة Dell" في صفحة 55).

ملاحظة: اتصل بقسم الدعم الخاص بشركة Dell من هاتف قريب من الكمبيوتر أو بجانبه حتى يتمكن فريق الدعم من مساعدتك في أية إجراءات ضرورية.

ملاحظة: قد لا يكون نظام رمز الخدمة السريعة من Dell متوفرًا في جميع الدول.

عندما يطالبك نظام الهاتف الآلي في Dell بذلك، فأدخل "رمز الخدمة السريعة" الخاص بجهازك ليتم توجيهه المكالمة مباشرةً إلى موظف الدعم المناسب. وإذا لم يكن لديك رمز خدمة سريعة، فافتح مجلد **Dell Accessories** (ملحقات Dell) وانقر نقرًا مزدوجًا فوق رمز **Express Service Code** (رمز الخدمة السريعة)، ثم اتبع الإرشادات.

ملاحظة: لا تتوفر بعض الخدمات التالية دائمًا في جميع المواقع خارج الولايات المتحدة الموجودة بقارة أمريكا الشمالية. لذا؛ فاتصل بممثل Dell المحلي لديك للحصول على المعلومات حول مدى توفر هذه الخدمات.

8. حدد مربع الاختيار لتأكيد رغبتك في متابعة إعادة تهيئة محرك الأقراص الثابتة واستعادة برامج النظام إلى حالة المصنع، ثم انقر فوق **Next (التالي)**. تبدأ عملية الاستعادة وقد يستغرق استكمالها خمس دقائق أو أكثر. كما تظهر رسالة عند استعادة نظام التشغيل والتطبيقات المثبتة في المصنع إلى حالة المصنع.
9. انقر فوق **Finish (إنهاء)** لإعادة تشغيل الكمبيوتر.

5. للوصول إلى خيارات استعادة النظام، قم بتسجيل الدخول كمستخدم محلي. للوصول إلى مطالبة الأوامر، اكتب administrator في حقل **User Name (اسم المستخدم)**، ثم انقر فوق **OK (موافق)**.

6. انقر فوق خيار **Dell Factory Image Restore (استعادة النسخ الأصلية للبيانات من Dell)**. تظهر شاشة الترحيب الخاصة بخيار **Dell Factory Image Restore (استعادة النسخ الأصلية للبيانات من Dell)**.

 ملاحظة: وفقاً للتهيئة التي قمت بها، فقد تحتاج إلى تحديد **Dell Factory Tools (أدوات المصنع من Dell)**، ثم **Dell Factory Image Restore (استعادة النسخ الأصلية للبيانات من Dell)**.

7. انقر فوق **Next (التالي)**. تظهر شاشة **Confirm Data Deletion (تأكيد حذف البيانات)**.

 ملاحظة: إذا لم ترغب في المتابعة باستخدام الخيار **Dell Factory Image Restore (استعادة النسخ الأصلية للبيانات من Dell)**، فانقر فوق **Cancel (إلغاء)**.

بدء تشغيل خيار Dell Factory Image Restore (استعادة النسخ الأصلية للبيانات من Dell)

1. ابدأ تشغيل الكمبيوتر.
2. عند ظهور شعار Dell™، اضغط على <F8> عدة مرات للوصول إلى الإطار **Advanced Boot Options** (خيارات التمهيد المتقدمة).
-  **ملاحظة:** إذا انتظرت طويلاً وظهر شعار نظام التشغيل، فتابع الانتظار حتى تشاهد سطح مكتب نظام التشغيل® Microsoft Windows، ثم قم بإيقاف تشغيل الكمبيوتر وأعد المحاولة.
3. حدد **Repair Your Computer** (إصلاح الكمبيوتر).
- يظهر الإطار **System Recovery Options** (خيارات استعادة النظام).
4. حدد أحد تخطيطات لوحة المفاتيح وانقر فوق **Next** (التالي).

لا تلجأ إلى استخدام خيار Dell Factory Image Restore (استعادة النسخ الأصلية للبيانات من Dell) إلا كوسيلة أخيرة لاستعادة نظام التشغيل. يؤدي هذا الخيار إلى استعادة محرك الأقراص الثابتة إلى حالة التشغيل التي كان عليها عند شراء الكمبيوتر. فيتم حذف أية برامج أو ملفات تمت إضافتها منذ استلامك للكمبيوتر — بما في ذلك ملفات البيانات — بشكل دائم من محرك الأقراص الثابتة. تتضمن ملفات البيانات المستندات وجدول البيانات ورسائل البريد الإلكتروني والصور الفوتوغرافية الرقمية وملفات الموسيقى وما إلى ذلك. قم بإنشاء نُسخ احتياطية لكل البيانات قبل استخدام Dell Factory Image Restore (استعادة النسخ الأصلية للبيانات من Dell) إذا أمكن ذلك.

استعادة النسخ الأصلية للبيانات من

Dell

تنبيه: يؤدي استخدام خيار **Dell Factory Image Restore** (استعادة النسخ الأصلية للبيانات من Dell) إلى حذف جميع البيانات الموجودة على محرك الأقراص الثابتة بشكل دائم وإزالة أية برامج أو برامج تشغيل تم تثبيتها بعد استلام الكمبيوتر. لذا، عليك إنشاء نسخة احتياطية من البيانات قبل اللجوء إلى استخدام هذا الخيار، إن أمكن ذلك. ولا تلجأ إلى استخدام خيار **Dell Factory Image Restore** (استعادة النسخ الأصلية للبيانات من Dell) إلا إذا لم يساعد الخيار **System Restore** (استعادة النظام) على حل مشكلة نظام التشغيل التي تواجهها.

ملاحظة: قد لا يتوفر خيار **Dell Factory Image Restore** (استعادة النسخ الأصلية للبيانات من Dell) في دول بعضها أو على أجهزة كمبيوتر معينة.

ملاحظة: إذا لم يكن خيار **Dell Factory Image Restore** (استعادة النسخ الأصلية للبيانات من Dell) متوفراً على الكمبيوتر الذي بحوزتك، فيمكنك استخدام تطبيق **Dell DataSafe Local Backup** للنسخ الاحتياطي المحلي للبيانات من Dell (راجع "تطبيق **Dell DataSafe Local Backup** للنسخ الاحتياطي المحلي للبيانات من Dell" في صفحة 42) لاسترداد نظام التشغيل.

لاستعادة البيانات الأصلية للكمبيوتر الذي بحوزتك باستخدام وسائط استرداد النظام:

1. أدخل قرص استرداد النظام أو وحدة USB ثم أعد تشغيل الكمبيوتر.
2. عند ظهور شعار **DELL™**، اضغط على **<F12>** على الفور.

ملاحظة: إذا انتظرت طويلاً وظهر شعار نظام التشغيل، فتابع الانتظار حتى تشاهد سطح مكتب نظام التشغيل **Microsoft® Windows®**، ثم قم بإيقاف تشغيل الكمبيوتر وأعد المحاولة.

3. قم بتحديد جهاز التمهيد المناسب من القائمة واضغط على **<Enter>**.

4. اتبع الإرشادات التي تظهر على الشاشة لإتمام عملية الاسترداد.

وسائط استرداد النظام

△ تنبيه: رغم أن وسائط استرداد النظام تم تصميمها للحفاظ على ملفات البيانات على الكمبيوتر الذي بحوزتك، فإننا نوصي بأن تقوم بإجراء نسخ احتياطي لملفات البيانات قبل استخدام وسائط استرداد النظام.

يمكنك استخدام وسائط استرداد النظام، التي تم إنشاؤها باستخدام تطبيق DataSafe Local Backup للنسخ الاحتياطي المحلي للبيانات من Dell، لإعادة محرك الأقراص الثابتة إلى الحالة التشغيلية التي كان عليها عند شرائك للكمبيوتر الذي بحوزتك، وذلك مع الحفاظ على ملفات البيانات.

استخدم وسائط استرداد النظام في حالة:

- تعطل نظام التشغيل الذي يمنع استخدام خيارات الاسترداد المثبتة على الكمبيوتر الذي بحوزتك.
- تعطل محرك الأقراص الثابتة الذي يمنع استرداد البيانات.

الترقية إلى تطبيق DataSafe Local Backup Professional للنسخ الاحتياطي المحلي للبيانات من Dell

✍ ملاحظة: قد يتم تثبيت تطبيق DataSafe Local Backup Professional للنسخ الاحتياطي المحلي للبيانات من Dell على الكمبيوتر الذي بحوزتك، إذا ما كنت قد طلبته وقت الشراء.

يقدم لك تطبيق DataSafe Local Backup Professional للنسخ الاحتياطي المحلي للبيانات من Dell ميزات إضافية تتيح لك ما يلي:

- إجراء نسخ احتياطي لمحتويات الكمبيوتر الذي بحوزتك واستعادتها استناداً إلى أنواع الملفات
- إجراء نسخ احتياطي للملفات إلى جهاز تخزين محلي
- جدولة النسخ الاحتياطية المشغلة تلقائياً

للترقية إلى تطبيق DataSafe Local Backup Professional للنسخ الاحتياطي المحلي للبيانات من Dell، قم بما يلي:

1. انقر نقرًا مزدوجًا فوق رمز Dell DataSafe Local Backup على شريط المهام.
2. انقر فوق **!UPGRADE NOW (ترقية الآن!)**
3. اتبع الإرشادات التي تظهر على الشاشة لإتمام عملية الترقية.

ملاحظة: لا تفصل شاشة العرض أو لوحة المفاتيح أو الماوس أو كابل الطاقة.

3. قم بتشغيل الكمبيوتر.

4. عند ظهور شعار™ DELL، اضغط على <F8> عدة

مرات للوصول إلى الإطار **Advanced Boot**

Options (خيارات التمهيد المتقدمة).

ملاحظة: إذا انتظرت طويلاً وظهر شعار نظام التشغيل،

فتابع الانتظار حتى تشاهد سطح مكتب نظام التشغيل

® Microsoft® Windows، ثم قم بإيقاف تشغيل

الكمبيوتر وأعد المحاولة.

5. حدد **Repair Your Computer** (إصلاح

الكمبيوتر).

6. حدد **Dell DataSafe Restore and**

Emergency Backup (استعادة البيانات

باستعمال خدمة **DataSafe** من **Dell** والنسخ

الاحتياطي في حالة الطوارئ) من القائمة **System**

Recovery Options (خيارات استرداد النظام)

واتبع الإرشادات التي تظهر على الشاشة.

ملاحظة: قد تستغرق عملية الاستعادة ساعة أو أكثر وفقاً

لحجم البيانات المطلوب استعادتها.

ملاحظة: لمزيد من المعلومات، راجع المقال 353560

بقاعدة المعارف على موقع الويب

support.dell.com.

ملاحظة: إذا لم يكن تطبيق **DataSafe Local**

Backup للنسخ الاحتياطي المحلي للبيانات من **Dell**

متوفراً على الكمبيوتر الذي بحوزتك، فاستخدم خيار

Dell Factory Image Restore (استعادة النسخ

الأصلية للبيانات من **Dell**) (راجع "استعادة النسخ

الأصلية للبيانات من **Dell**" في صفحة 45) لاستعادة

نظام التشغيل.

يمكنك استخدام تطبيق **DataSafe Local Backup** للنسخ

الاحتياطي المحلي للبيانات من **Dell** لاستعادة محرك الأقراص

الثابتة لديك إلى الحالة التشغيلية التي كان عليها عند شرائك

للكمبيوتر الذي بحوزتك، وذلك مع الحفاظ على ملفات البيانات.

يتيح لك تطبيق **DataSafe Local Backup** للنسخ

الاحتياطي المحلي للبيانات من **Dell** ما يلي:

• إجراء نسخ احتياطي لمحتويات الكمبيوتر الذي

بحوزتك واستعادته إلى حالة تشغيلية سابقة

• إنشاء وسائط استرداد النظام

تطبيق DataSafe Local Backup Basic

للنسخ الاحتياطي المحلي للبيانات من Dell

لاستعادة البيانات الأصلية مع الحفاظ على ملفات البيانات في

نفس الوقت، قم بالتالي:

1. أوقف تشغيل الكمبيوتر.

2. قم بفصل جميع الأجهزة (محرك أقراص **USB**

والطابعة، وغير ذلك) المتصلة بالكمبيوتر وإزالة أية

أجهزة داخلية تمت إضافتها حديثاً.

تطبيق DataSafe Local Backup للنسخ الاحتياطي المحلي للبيانات من Dell

⚠ تنبيه: يتسبب استخدام تطبيق DataSafe Local Backup للنسخ الاحتياطي المحلي للبيانات من Dell في إزالة أي برامج أو برامج تشغيل تم تثبيتها بعد استلامك للكمبيوتر بشكل دائم. قم بإعداد وسائط النسخ الاحتياطي للتطبيقات التي تحتاج إلى تثبيتها على الكمبيوتر الذي بحوزتك قبل استخدام تطبيق DataSafe Local Backup للنسخ الاحتياطي المحلي للبيانات من Dell. لا تستخدم تطبيق DataSafe Local Backup للنسخ الاحتياطي المحلي للبيانات من Dell إلا إذا لم يساعد الخيار المحلي للبيانات (استعادة النظام) على حل مشكلة نظام التشغيل لديك.

⚠ تنبيه: رغم أن تطبيق DataSafe Local Backup للنسخ الاحتياطي المحلي للبيانات من Dell تم تصميمه للحفاظ على ملفات البيانات الموجودة على الكمبيوتر الذي بحوزتك، فإننا نوصي بأن تقوم بإجراء نسخ احتياطي لملفات البيانات قبل استخدام تطبيق DataSafe Local Backup للنسخ الاحتياطي المحلي للبيانات من Dell.

✍ ملاحظة: قد لا يتوفر تطبيق DataSafe Local Backup للنسخ الاحتياطي المحلي للبيانات من Dell في جميع المناطق.

التراجع عن آخر استعادة للنظام

✍ ملاحظة: قبل التراجع عن آخر عملية لاستعادة النظام، قم بحفظ جميع الملفات المفتوحة وإغلاقها وإنهاء أية برامج مفتوحة. لا تقم بتغيير أو فتح أو حذف أية ملفات أو برامج حتى تكتمل عملية استعادة النظام.

1. انقر فوق **Start (ابدأ)** .
2. في مربع البحث، اكتب System Restore (استعادة النظام) واضغط على المفتاح <Enter>.
3. انقر فوق **Undo my last restoration (التراجع عن آخر استعادة)** ثم انقر فوق **Next (التالي)**.
4. اتبع الإرشادات التي تظهر على الشاشات المتتالية.

بدء تشغيل ميزة System Restore (استعادة النظام)

1. انقر فوق **Start** (ابدأ) .

2. في مربع البحث، اكتب System Restore (استعادة النظام) واضغط على المفتاح <Enter>.

 **ملاحظة:** قد يظهر إطار **User Account Control**

(التحكم في حساب المستخدم). إذا كنت أحد المسؤولين عن الكمبيوتر، فانقر فوق **Continue** (متابعة) أو اتصل بالمسؤول الذي تتعامل معه لمتابعة الإجراء المطلوب.

3. انقر فوق **Next** (التالي) واتبع الإرشادات التي تظهر على الشاشة.

إذا لم يساعد خيار System Restore (استعادة النظام) على حل المشكلة، فيمكنك التراجع عن آخر عملية استعادة للنظام.

استعادة النظام

توفر أنظمة التشغيل Microsoft® Windows® خيار System Restore (استعادة النظام) الذي يتيح لك إمكانية استعادة الكمبيوتر إلى حالة تشغيلية سابقة (دون التأثير على ملفات البيانات) إذا كانت التغييرات التي طرأت على الأجهزة أو البرامج أو غيرها من إعدادات النظام قد تركت الكمبيوتر في حالة تشغيلية غير مرغوبة. وذلك علمًا بأنه يمكن الرجوع في أية تغييرات يتم إجراؤها على الكمبيوتر باستخدام خيار System Restore (استعادة النظام).

 تنبيه: قم بإنشاء نُسخ احتياطية من ملفات البيانات الخاصة بك بشكل منتظم. لا يعمل خيار **System Restore** (استعادة النظام) على مراقبة ملفات البيانات الخاصة بك أو استردادها.

استعادة نظام التشغيل

يمكنك استعادة نظام التشغيل على الكمبيوتر الذي بحوزتك باستخدام أي من الخيارات التالية:

⚠ تنبيه: يتسبب استخدام **Dell Factory Image Restore** (استعادة النسخ الأصلية للبيانات من Dell) أو قرص **Operating System** (نظام التشغيل) في حذف جميع ملفات البيانات الموجودة على الكمبيوتر الذي بحوزتك بشكل دائم. لذا، قم بإجراء نسخ احتياطي لملفات البيانات قبل استخدام هذه الخيارات، إن أمكن ذلك.

الخيار	الاستخدام
System Restore (استعادة النظام)	كحل أول
تطبيق DataSafe Local Backup للنسخ الاحتياطي المحلي للبيانات من Dell	عندما لا ينجح خيار System Restore (استعادة النظام) في حل مشكلتك
وسائط استرداد النظام	عندما يمنع تلف نظام التشغيل استخدام خيار System Restore (استعادة النظام) وتطبيق DataSafe Local Backup للنسخ الاحتياطي المحلي للبيانات
استعادة النسخ الأصلية للبيانات من Dell	عند تثبيت النسخ الأصلية للبيانات على محرك أقراص ثابتة تم تركيبه حديثاً
قرص Operating System (نظام التشغيل)	لاستعادة الكمبيوتر الذي بحوزتك إلى حالة التشغيل التي كان عليها عندما تسلمته
	إعادة تثبيت نظام التشغيل فقط على الكمبيوتر الذي بحوزتك

✍ ملاحظة: قد لا يتم إرفاق قرص Operating System (نظام التشغيل) مع الكمبيوتر الذي بحوزتك.

9. عندما تكتمل الاختبارات، أغلق شاشة الاختبار للعودة إلى إطار **Choose An Option** (تحديد خيار). للخروج من أداة Dell Diagnostics للتشخيصات وإعادة تشغيل الكمبيوتر، انقر فوق **Exit** (إنهاء).
10. للخروج من أداة Dell Diagnostics للتشخيصات ولإعادة تشغيل الكمبيوتر، انقر فوق **Exit** (إنهاء).
11. أخرج قرص *Drivers and Utilities* (برامج التشغيل والأدوات المساعدة).

6. **Run the 32 Bit Dell Diagnostics** حدد (تشغيل أداة Dell Diagnostics للتشخيصات إصدار 32 بت) من القائمة المرقمة. في حالة ظهور عدة إصدارات في القائمة، حدد الإصدار المناسب للكمبيوتر الذي بحوزتك.
 7. حدد الاختبار الذي تريد تشغيله.
 8. إذا واجهتك مشكلة أثناء إجراء أحد الاختبارات، فستظهر علي شاشة جهازك رسالة تحمل رمز الخطأ ووصفاً للمشكلة التي تواجهها. قم بكتابة رمز الخطأ ووصف المشكلة واتصل بشركة Dell (راجع "الاتصال بشركة Dell" في صفحة 55).
-  **ملاحظة:** يتم عرض رقم الصيانة الخاص بالكمبيوتر الذي بحوزتك أعلى كل شاشة اختبار. ويساعدك رقم الصيانة في تعريف الكمبيوتر الذي بحوزتك عند اتصالك بشركة Dell.

ملاحظة: إذا انتظرت طويلاً وظهر شعار نظام التشغيل، فتابع الانتظار حتى تشاهد سطح مكتب نظام التشغيل **Microsoft® Windows®**، ثم قم بإيقاف تشغيل الكمبيوتر وأعد المحاولة.

ملاحظة: يؤدي اتباع الخطوات التالية إلى تغيير تسلسل التمهيد لمرة واحدة فقط. وفي المرة التالية عند بدء تشغيل الكمبيوتر، يتم تمهيده وفقاً للأجهزة المحددة في برنامج إعداد النظام.

3. عند ظهور قائمة أجهزة التمهيد، قم بتمييز **CD/DVD/CD-RW** واضغط على **<Enter>**.

4. حدد الخيار **Boot from CD-ROM (التمهيد من محرك الأقراص المضغوطة)** من القائمة التي تظهر واضغط على **<Enter>**.

5. اكتب **1** لتشغيل قائمة القرص المضغوط واضغط على **<Enter>** للمتابعة.

ملاحظة: يتم عرض رقم الصيانة الخاص بالكمبيوتر الذي بحوزتك أعلى كل شاشة اختبار. ويساعدك رقم الصيانة في تعريف الكمبيوتر الذي بحوزتك عند اتصالك بشركة **Dell**.

6. عندما تكتمل الاختبارات، أغلق شاشة الاختبار للعودة إلى إطار **Choose An Option (تحديد خيار)**.

7. للخروج من أداة **Dell Diagnostics** للتشخيصات وإعادة تشغيل الكمبيوتر، انقر فوق **Exit (إنهاء)**.

تشغيل أداة Dell Diagnostics للتشخيصات من قرص Drivers and Utilities (برامج التشغيل والأدوات المساعدة)

ملاحظة: قد لا يتم إرفاق قرص **Drivers and Utilities** (برامج التشغيل والأدوات المساعدة) مع الكمبيوتر الذي بحوزتك.

1. أدخل قرص **Drivers and Utilities** (برامج التشغيل والأدوات المساعدة).

2. أوقف تشغيل الكمبيوتر وأعد تشغيله.

وعند ظهور شعار **DELL™**، اضغط على **<F12>** على الفور.

c. إذا واجهتك أية مشكلات تتعلق بالذاكرة فاضغط على <y>، وإلا فاضغط على <n>. يتم عرض الرسالة التالية:

```
Booting Dell Diagnostic"
Utility Partition. Press
.any key to continue
(تمهيد قسم أداة التشخيص
المساعدة من Dell. اضغط على
أي مفتاح للمتابعة).
```

d. اضغط على أي مفتاح للانتقال إلى إطار **Choose An Option** (تحديد خيار).

في حالة عدم تنشيط تقييم النظام قبل التمهيد (PSA):

اضغط على أي مفتاح لبدء تشغيل أداة Dell Diagnostics للتشخيصات من قسم أداة التشخيصات المساعدة على محرك الأقراص الثابتة لديك وانتقل إلى إطار **Choose An Option** (تحديد خيار).

4. حدد الاختبار الذي تريد تشغيله.

5. إذا واجهتك مشكلة أثناء إجراء أحد الاختبارات، فستظهر علي شاشة جهازك رسالة تحمل رمز الخطأ ووصفاً للمشكلة التي تواجهها. قم بكتابة رمز الخطأ ووصف المشكلة واتصل بشركة Dell (راجع "الاتصال بشركة Dell" في صفحة 55).

ملاحظة: إذا انتظرت طويلاً وظهر شعار نظام التشغيل، فتابع الانتظار حتى تشاهد سطح مكتب نظام التشغيل **Microsoft® Windows®**، ثم قم بإيقاف تشغيل الكمبيوتر وأعد المحاولة.

ملاحظة: إذا ظهرت رسالة تحذرك بعدم العثور على قسم لأدوات التشخيص المساعدة، فقم بتشغيل أداة Dell Diagnostics للتشخيصات من قرص **Drivers and Utilities** (برامج التشغيل والأدوات المساعدة).

في حالة تنشيط تقييم النظام قبل التمهيد (PSA):

a. سيبدأ تقييم النظام قبل التمهيد (PSA) بتشغيل الاختبارات.

b. في حالة اكتمال عملية تقييم النظام قبل التمهيد (PSA) بنجاح، تظهر الرسالة التالية: "No problems have been found with this system so far. ?Do you want to run the remaining memory tests This will take about 30 minutes or more. ?Do you want to (continue) (Recommended). (لم يتم اكتشاف أية مشكلات متعلقة بهذا النظام حتى الآن. هل تريد تشغيل اختبارات الذاكرة المتبقية؟ سيستغرق هذا 30 دقيقة تقريباً أو أكثر. هل تريد المتابعة؟ (موصى به))."

بدء تشغيل أداة Dell Diagnostics للتشخيصات من محرك الأقراص الثابتة

توجد أداة Dell Diagnostics للتشخيصات في قسم مخفي لأدوات التشخيص المساعدة على محرك الأقراص الثابتة لديك.

ملاحظة: إذا تعذر على الكمبيوتر عرض صورة الشاشة، فاتصل بشركة Dell (راجع "الاتصال بشركة Dell" في صفحة 55).

1. تأكد من توصيل الكمبيوتر بمأخذ تيار كهربائي يعمل بكفاءة.
2. قم بتشغيل الكمبيوتر (أو إعادة تشغيله).
3. عند ظهور شعار DELL™، اضغط على <F12> على الفور. حدد **Diagnostics (تشخيصات)** من قائمة التمهيد واضغط على <Enter>. قد يؤدي ذلك إلى تنشيط تقييم النظام قبل التمهيد (PSA) على الكمبيوتر لديك.

أداة Dell Diagnostics للتشخيصات

إذا واجهت مشكلة في الكمبيوتر الخاص بك، فقم بإجراء الفحوص المذكورة في قسم "مشكلات البرامج وعدم الاستجابة" في صفحة 30 وقم بتشغيل أداة Dell Diagnostics للتشخيصات قبل الاتصال بشركة Dell للحصول على المساعدة الفنية. يوصى بطباعة هذه الإجراءات قبل البدء.

ملاحظة: لا تعمل أداة Dell Diagnostics للتشخيصات إلا مع أجهزة كمبيوتر Dell فقط.

ملاحظة: يعتبر قرص *Drivers and Utilities* (برامج التشغيل والأدوات المساعدة) اختيارياً وقد لا يتم إرفاقه مع الكمبيوتر.

تأكد من ظهور الجهاز الذي تريد اختباره في برنامج إعداد النظام ومن أنه نشط. اضغط على <F2> أثناء تشغيل POST (الاختبار الذاتي عند بدء التشغيل) للدخول إلى الأداة المساعدة لإعداد النظام (BIOS).

ابدأ تشغيل أداة Dell Diagnostics للتشخيصات من محرك الأقراص الثابتة الذي بحوزتك أو من قرص *Drivers and Utilities* (برامج التشغيل والأدوات المساعدة).

أداة استكشاف مشكلات الأجهزة وحلها

إذا لم يتم اكتشاف أحد الأجهزة أثناء إعداد نظام التشغيل أو تم اكتشافه لكن تمت تهيئته بشكل غير صحيح، فيمكنك استخدام أداة استكشاف مشكلات الأجهزة وحلها من أجل حل مشكلة عدم التوافق هذه.

لبدء تشغيل أداة استكشاف مشكلات الأجهزة وحلها:

1. انقر فوق **Start** (ابدأ)  ← **Help and Support** (التعليمات والدعم).
2. اكتب **hardware troubleshooter** في حقل البحث واضغط على **<Enter>** لبدء البحث.
3. في نتائج البحث، حدد الخيار الذي يقدم أفضل وصف للمشكلة التي تواجهها واتبع باقي خطوات استكشاف المشكلات وحلها.

USB over current error (خطأ ارتفاع التيار بجهاز USB) — افصل جهاز USB. يحتاج جهاز USB الخاص بك إلى مزيد من الطاقة ليعمل بشكل صحيح. استخدم مصدر طاقة خارجيًا لتوصيل جهاز USB أو إذا كان جهازك يحتوي على كابلي USB، فقم بتوصيل كل منهما.

NOTICE - Hard Drive SELF MONITORING SYSTEM has reported that a parameter has exceeded its normal operating range. Dell recommends that you back up your data regularly. A parameter out of range may or may not indicate a potential hard drive problem (ملاحظة - أبلغ نظام المراقبة الذاتية لمحرك الأقراص الثابتة عن وجود معامل تجاوز نطاق تشغيله المعتاد. توصي Dell بإجراء نسخ احتياطي لبياناتك بشكل منتظم). قد يشير المعامل الذي تجاوز نطاق تشغيله المعتاد إلى وجود مشكلة محتملة بمحرك الأقراص الثابتة أو لا يشير إلى ذلك) — خطأ في تقنية المراقبة الذاتية والتحليل وعمل التقارير (S.M.A.R.T)، قد يكون هناك عطل ما بمحرك الأقراص الثابتة. اتصل بشركة Dell للحصول على المساعدة (انظر "الاتصال بشركة Dell" في صفحة 55).

No boot device available (لا يتوفر جهاز

تمهيد) — لا يوجد قسم قابل للتمهيد على محرك الأقراص الثابتة أو أن كابل محرك الأقراص الثابتة غير مثبت بإحكام أو لا يوجد جهاز قابل للتمهيد.

- إذا كان محرك الأقراص الثابتة هو جهاز التمهيد المستخدم، فتأكد من توصيل الكابلات وتثبيت محرك الأقراص بشكل صحيح وتقسيمه كجهاز تمهيد.
- ادخل إلى إعداد النظام وتأكد من صحة معلومات تسلسل التمهيد. انظر دليل الخدمة على موقع الويب support.dell.com/manuals.

No timer tick interrupt (عدم توقف مؤشر

المؤقت) — قد تكون إحدى الشرائح على لوحة النظام معطلة أو أن هناك عطلاً ما بلوحة النظام. انظر دليل الخدمة على موقع الويب support.dell.com/manuals أو اتصل بشركة Dell للحصول على المساعدة (انظر "الاتصال بشركة Dell" في صفحة 55).

CMOS checksum error (خطأ في المجموع

الاختباري لـ CMOS) — احتمال حدوث عطل في اللوحة الأم أو انخفاض مستوى شحن البطارية الخلية المصغرة. يلزم استبدال البطارية. انظر دليل الخدمة على موقع الويب support.dell.com/manuals أو اتصل بشركة Dell للحصول على المساعدة (انظر "الاتصال بشركة Dell" في صفحة 55).

CPU fan failure (خلل في مروحة وحدة المعالجة

المركزية) — حدث عطل ما بمروحة وحدة المعالجة المركزية (CPU). يلزم استبدال مروحة وحدة المعالجة المركزية (CPU). انظر دليل الخدمة على موقع الويب support.dell.com/manuals.

Hard-disk drive failure (عطل في محرك الأقراص

الثابتة) — احتمال حدوث عطل في محرك الأقراص الثابتة أثناء إجراء الاختبار الذاتي عند بدء التشغيل (POST). اتصل بشركة Dell للحصول على المساعدة (انظر "الاتصال بشركة Dell" في صفحة 55).

Hard-disk drive read failure (عطل في القراءة

بمحرك الأقراص الثابتة) — عطل محتمل في محرك الأقراص الثابتة أثناء إجراء اختبار تمهيد محرك الأقراص الثابتة. اتصل بشركة Dell للحصول على المساعدة (انظر "الاتصال بشركة Dell" في صفحة 55).

Keyboard failure (عطل بلوحة المفاتيح)

— استبدال لوحة المفاتيح أو افحص الكابل لتتحقق من توصيله بإحكام.

رسائل النظام

إذا تعرض الكمبيوتر لمشكلة أو أصابه عطل ما، فقد يعرض رسالة نظام ستساعدك على تحديد سبب المشكلة والإجراء الضروري لحلها.

ملاحظة: إذا لم تكن الرسالة التي تلقيتها مدرجة في النماذج التالية، فراجع الوثائق الخاصة بنظام التشغيل أو البرنامج الذي كان قيد التشغيل عند ظهور هذه الرسالة. بدلاً من ذلك، يمكنك الاطلاع على دليل تقنية **Dell** المتوفر على محرك الأقراص الثابتة أو على العنوان **support.dell.com/manuals** أو راجع "الاتصال بشركة Dell" في صفحة 55 للحصول على المساعدة.

Alert! Previous attempts at booting this system have failed at checkpoint [nnnn]. For help in resolving this problem, please note this checkpoint and contact Dell Technical Support (تنبيه! فشلت محاولات سابقة عند تمهيد هذا النظام عند نقطة المراجعة [nnnn]. للمساعدة على حل هذه المشكلة، الرجاء تدوين نقطة المراجعة هذه والاتصال بالدعم الفني لشركة Dell) — فشل الكمبيوتر في استكمال إجراءات بدء التشغيل ثلاث مرات متتالية بسبب الخطأ نفسه. اتصل بشركة Dell للحصول على المساعدة (انظر "الاتصال بشركة Dell" في صفحة 55).

موقع My Dell Downloads

ملاحظة: قد لا يتوفر موقع My Dell Downloads في جميع المناطق.

لا تشمل بعض البرامج المثبتة مسبقاً على الكمبيوتر الجديد الذي بحوزتك على قرص مضغوط أو قرص DVD للنسخ الاحتياطي. ويتوفر هذا البرنامج على موقع My Dell Downloads. فمن موقع الويب هذا، يمكنك تنزيل البرامج المتوفرة لإعادة تثبيتها أو إنشاء وسائط النسخ الاحتياطي لديك.

للتسجيل واستخدام موقع My Dell Downloads:

1. انتقل إلى العنوان **downloadstore.dell.com/media**.
 2. اتبع الإرشادات التي تظهر على الشاشة للتسجيل وتنزيل البرنامج.
- قم بإعادة تثبيت البرنامج أو إنشاء وسائط نسخ احتياطي منه لاستخدامها في المستقبل.

استخدام أدوات الدعم

مركز الدعم Dell Support Center

يساعدك مركز الدعم **Dell Support Center** في الحصول على معلومات الخدمة والدعم والمعلومات الخاصة بالبرنامج التي تحتاجها.

ولتشغيل هذا التطبيق، اضغط على الرمز  بشريط المهام.

تعرض الصفحة الرئيسية لتطبيق **مركز الدعم Dell Support Center** كلاً من رقم طراز الكمبيوتر ورقم الصيانة ورمز الخدمة السريعة، فضلاً عن معلومات الاتصال لطلب الخدمة.

كذلك، توفر الصفحة الرئيسية ارتباطات للوصول إلى ما يلي:

التعليمات الذاتية (استكشاف المشكلات وحلها والأمان وأداء النظام والشبكة/ الإنترنت والنسخ الاحتياطي/الاسترداد ونظام التشغيل Windows)



التشبهات (تشبهات الدعم الفني الخاصة بالكمبيوتر الذي بحوزتك)



المساعدة من Dell (الدعم الفني باستخدام أداة **DellConnect™** وخدمة العملاء والتدريب والبرامج التعليمية والمساعدة الإرشادية من خلال خدمة **Solution™ Station** والفحص عبر الإنترنت باستخدام أداة **PC CheckUp**)



حول النظام الخاص بك (مستندات النظام ومعلومات الضمان ومعلومات النظام والترقيات والملحقات)



للحصول على مزيد من المعلومات حول تطبيق **مركز الدعم Dell Support Center** وأدوات الدعم المتوفرة، انقر فوق علامة التبويب **Services (الخدمات)** على موقع الويب support.dell.com

في حالة مواجهة مشكلات أخرى تتعلق بالبرامج —

- قم بإنشاء نسخة احتياطية من الملفات على الفور.
- استخدم برنامجًا للكشف عن الفيروسات لفحص محرك الأقراص الثابتة أو الأقراص المضغوطة.
- قم بحفظ وإغلاق أية ملفات أو برامج مفتوحة وإيقاف تشغيل الكمبيوتر من قائمة **Start** (ابدأ) .
- راجع مستندات البرنامج أو اتصل بالجهة المصنعة للبرنامج للحصول على المعلومات الخاصة باستكشاف المشكلات وحلها:

تأكد من توافق البرنامج مع نظام التشغيل المثبت على الكمبيوتر الذي بحوزتك.

تأكد أن الكمبيوتر الذي بحوزتك يفي بالحد الأدنى من متطلبات الأجهزة اللازمة لتشغيل البرنامج. راجع مستندات البرنامج لمزيد من المعلومات.

تأكد من تثبيت البرنامج وتهيئته بشكل صحيح. تحقق من عدم تعارض برامج تشغيل الأجهزة مع البرنامج.

— وإذا لزم الأمر، فقم بإلغاء تثبيت هذا البرنامج ثم أعد تثبيته.

نظام التشغيل *Windows Vista*®

1. انقر فوق **Start** (ابدأ)  ← **Control Panel** (لوحة التحكم) ← **Programs** (البرامج) ← **Use an older program with this version of Windows** (استخدام برنامج أقدم مع هذا الإصدار من نظام التشغيل **Windows**).

2. في شاشة الترحيب، انقر فوق **Next** (التالي).

3. اتبع الإرشادات التي تظهر على الشاشة.

نظام التشغيل *Windows*® 7

1. انقر فوق **Start** (ابدأ)  ← **Control Panel** (لوحة التحكم) ← **Programs** (البرامج) ← **Run programs made for previous versions of Windows** (تشغيل البرامج المصممة للعمل مع إصدارات سابقة من نظام التشغيل **Windows**).

2. في شاشة الترحيب، انقر فوق **Next** (التالي).

3. اتبع الإرشادات التي تظهر على الشاشة.

في حالة توقف الكمبيوتر عن الاستجابة أو ظهور شاشة زرقاء ثابتة —

تنبيه: قد تفقد البيانات إذا لم تتمكن من إيقاف تشغيل نظام التشغيل. 

إذا لم تتمكن من الحصول على استجابة بالضغط على أي مفتاح على لوحة المفاتيح لديك أو تحريك الماوس، فاضغط مع الاستمرار على زر الطاقة لمدة لا تقل عن 8 إلى 10 ثوانٍ حتى يتم إيقاف تشغيل الكمبيوتر. قم بعد ذلك بإعادة تشغيل الكمبيوتر.

في حالة تصميم أحد البرامج بحيث يعمل مع إصدار سابق من نظام التشغيل **Microsoft® Windows®** — قم بتشغيل Program Compatibility Wizard (معالج توافق البرامج). يقوم Program Compatibility Wizard (معالج توافق البرامج) بتهيئة أي برنامج بحيث يتم تشغيله في بيئة مشابهة لبيئات إصدار سابق من نظام التشغيل **Microsoft® Windows®**.

مشكلات البرامج وعدم الاستجابة

في حالة تعذر بدء تشغيل الكمبيوتر — تأكد من إحكام توصيل كابل الطاقة بالكمبيوتر ومأخذ التيار الكهربائي.

في حالة توقف أحد البرامج عن الاستجابة — قم بإنهاء تشغيل هذا البرنامج بالطريقة التالية:

1. اضغط على **<Ctrl><Shift><Esc>** في نفس الوقت.

2. انقر فوق **Applications (تطبيقات)**.

3. حدد البرنامج الذي توقف عن الاستجابة.

4. انقر فوق **End Task (إنهاء المهمة)**.

في حالة تعطل أحد البرامج بشكل متكرر — راجع مستندات هذا البرنامج. وإذا لزم الأمر، فقم بإلغاء تثبيت هذا البرنامج وإعادة تثبيته مرة أخرى.

 **ملاحظة:** عادةً ما تشمل البرامج على إرشادات التثبيت في الوثائق الخاصة بها أو على القرص المضغوط المرفق معها.

إذا واجهت مشكلات أخرى تتعلق بالذاكرة —

- تأكد من اتباع إرشادات تركيب وحدة الذاكرة (انظر دليل الخدمة على العنوان support.dell.com/manuals).
- تحقق من توافق وحدة الذاكرة مع الكمبيوتر. يدعم الكمبيوتر الذي تستخدمه وحدة ذاكرة DDR3. للحصول على مزيد من المعلومات حول أنواع وحدات الذاكرة التي يدعمها الكمبيوتر الذي بحوزتك، انظر قسم "المواصفات الأساسية" في صفحة 58.
- قم بتشغيل أداة Dell Diagnostics للتشخيصات (راجع "أداة Dell Diagnostics للتشخيصات" في صفحة 36).
- إذا استمرت المشكلة، فاتصل بشركة Dell (راجع "الاتصال بشركة Dell" في صفحة 55).

مشكلات الذاكرة

في حالة تلقي رسالة تشير إلى عدم كفاية الذاكرة —

- قم بحفظ أية ملفات مفتوحة وإغلاقها وإنهاء أية برامج مفتوحة لا تستخدمها، وذلك لترى هل ساعد هذا الإجراء في حل المشكلة أم لا.
- راجع مستندات البرنامج لمعرفة الحد الأدنى من متطلبات الذاكرة. إذا لزم الأمر، قم بتركيب وحدة ذاكرة إضافية (راجع دليل الخدمة على العنوان support.dell.com/manuals).
- أعد تركيب وحدة (وحدات) الذاكرة في الموصل (الموصلات) الخاص بها (راجع دليل الخدمة على العنوان support.dell.com/manuals).
- إذا استمرت المشكلة، فاتصل بشركة Dell (راجع "الاتصال بشركة Dell" في صفحة 55).

في حالة مواجهة تداخل يعيق الاستقبال على الكمبيوتر —
هناك إشارة غير مرغوب بها تتسبب في حدوث تداخل من
خلال مقاطعة الإشارات الأخرى أو حظرها. وفيما يلي بعض
الأسباب المحتملة للتداخل:

- كابلات الإطالة الخاصة بالطاقة ولوحة المفاتيح
والموس.
- توصيل عدة أجهزة بنفس مشترك الطاقة.
- توصيل عدة مشتركات طاقة بنفس مأخذ التيار
الكهربائي.

في حالة إضاءة مصباح الطاقة بلون كهربائي ثابت —

• الكمبيوتر في وضع السكون أو الاستعداد. اضغط
على أي مفتاح بلوحة المفاتيح، أو قم بتحريك الماوس
المتصلة أو اضغط على زر الطاقة لاستئناف التشغيل
الطبيعي.

• قد تكون هناك مشكلة ما بلوحة النظام أو وحدة التزويد
بالطاقة. للحصول على المساعدة، اتصل بشركة Dell
(انظر "الاتصال بشركة Dell" في صفحة 55).

في حالة وميض مصباح الطاقة بلون كهربائي —
يحتمل وجود مشكلة ما بلوحة النظام.

للحصول على المساعدة، اتصل بشركة Dell (انظر "الاتصال
بشركة Dell" في صفحة 55).

مشكلات الطاقة

• تأكد من عمل منفذ التيار الكهربائي بشكل صحيح من خلال اختباره باستخدام جهاز آخر، على سبيل المثال أحد المصابيح.

• تأكد من إضاءة مصباح وحدة التزويد بالطاقة الموجود بالجانب الخلفي من الكمبيوتر. وإذا كان المصباح مطفأ، فقد تكون هناك مشكلة محتملة بوحدة التزويد بالطاقة أو كابل الطاقة.

• إذا استمرت المشكلة، فاتصل بشركة Dell (انظر "الاتصال بشركة Dell" في صفحة 55).

في حالة إضاءة مصباح الطاقة بلون أبيض ثابت وعدم استجابة الكمبيوتر — قد تكون الشاشة غير موصلة بالكمبيوتر أو لم يتم تشغيلها.

• تأكد من توصيل الشاشة على نحو سليم وأوقف تشغيلها ثم أعد تشغيلها مرة أخرى.

• إذا استمرت المشكلة، فاتصل بشركة Dell (راجع "الاتصال بشركة Dell" في صفحة 55).

في حالة انطفاء مصباح الطاقة — هذا يعني أن الكمبيوتر في وضع الإسبات أو إيقاف التشغيل أو لا يستقبل طاقة.

• اضغط على زر التشغيل لاستكمال التشغيل الطبيعي.

• أعد توصيل كابل الطاقة بكل من موصل الطاقة الموجود على الكمبيوتر والمأخذ الكهربائي.

• إذا كان الكمبيوتر متصلاً بمشترك طاقة، فتأكد أن هذا المشترك متصل بمنفذ تيار كهربائي وأنه في وضع التشغيل. كذلك، قم بتجاوز أجهزة حماية الطاقة ومشترك الطاقة وكابلات الإطالة للتحقق من بدء تشغيل الكمبيوتر بشكل صحيح.

مشكلات الشبكة

الاتصالات اللاسلكية

في حالة فقدان الاتصال بالشبكة — هذا يعني أن جهاز التوجيه اللاسلكي غير متصل بالإنترنت أو أنه قد تم تعطيل الاتصال اللاسلكي في الكمبيوتر.

• افحص جهاز التوجيه اللاسلكي للتأكد أنه قيد التشغيل ومتصل بمصدر بياناتك (مودم كابل أو لوحة وصل شبكة الاتصال).

• قم بإعادة إنشاء الاتصال بجهاز التوجيه اللاسلكي (راجع "إعداد اتصال لاسلكي" في صفحة 14).

الاتصالات السلكية

في حالة فقدان الاتصال بالشبكة —

- افحص الكابل للتأكد أنه متصل وغير تالف.
- افحص حالة مصباح سلامة الاتصال.

يتيح لك مصباح سلامة الاتصال الموجود على موصل الشبكة المدمج إمكانية التحقق من أن الاتصال يعمل بشكل صحيح، كما يقدم معلومات حول الحالة على النحو التالي:

• مطفأ — يوجد اتصال جيد بين شبكة بسرعة 10 ميجابت في الثانية والكمبيوتر أو لا يكتشف الكمبيوتر أي اتصال فعلي بالشبكة.
إذا كان اتصال الشبكة لديك لا يعمل، فاتصل بمسؤول الشبكة.

• ضوء أخضر ثابت — يوجد اتصال جيد بين شبكة بسرعة 100 ميجابت في الثانية والكمبيوتر.

• ضوء برتقالي ثابت — يوجد اتصال جيد بين شبكة بسرعة 1000 ميجابت في الثانية والكمبيوتر.

 **ملاحظة:** إن مصباح سلامة الاتصال الموجود على موصل الشبكة مخصص للاتصال عبر الكابل السلكي فقط. ولا يشير مصباح سلامة الاتصال إلى حالة الاتصالات اللاسلكية.

إذا استمرت المشكلة، فاتصل بمسؤول الشبكة.

حل المشكلات

يوفر هذا القسم معلومات حول استكشاف المشكلات وحلها للكمبيوتر الذي بحوزتك. إذا تعذر عليك حل المشكلة التي تواجهك باتباع الإرشادات التالية، فراجع "استخدام أدوات الدعم" في صفحة 32 أو "الاتصال بشركة Dell" في صفحة 55.

رموز الإشارات الصوتية

قد يصدر الكمبيوتر سلسلة من الإشارات الصوتية أثناء بدء تشغيله في حالة وجود أخطاء أو مشكلات بالكمبيوتر. ويتم تحديد المشكلات من خلال هذه السلسلة من الأصوات التي تسمى رموز الإشارات الصوتية. اكتب رمز الإشارة الصوتية واتصل بشركة Dell (راجع "الاتصال بشركة Dell" في صفحة 55).

المشكلة المحتملة	رمز الإشارة الصوتية
احتمال حدوث عطل بلوحة النظام — حدث عطل في المجموع الاختباري لذاكرة القراءة فقط (ROM) بنظام الإدخال والإخراج الأساسي (BIOS)	واحد
لم يتم اكتشاف ذاكرة وصول عشوائي (RAM)	اثنان
ملاحظة: إذا كنت قد قمت بتركيب وحدة الذاكرة أو استبدالها، فتأكد من استقرارها في موضعها بشكل صحيح.	
احتمال حدوث عطل بلوحة النظام — عطل بمجموعة الشرائح	ثلاثة
فشل القراءة/الكتابة إلى ذاكرة الوصول العشوائي (RAM)	أربعة
عطل في ساعة الوقت الحقيقي	خمسة
عطل في بطاقة الفيديو أو الشريحة	ستة
عطل في المعالج	سبعة

خدمة DataSafe للنسخ الاحتياطي للبيانات عبر الإنترنت من Dell

 **ملاحظة:** قد لا تتوفر خدمة DataSafe للنسخ الاحتياطي للبيانات عبر الإنترنت من Dell في جميع المناطق.

 **ملاحظة:** يوصى باستعمال اتصال ذي نطاق ترددي عريض للحصول على سرعات تحميل أو تنزيل فائقة.

تُعد خدمة DataSafe للنسخ الاحتياطي للبيانات عبر الإنترنت من Dell بمثابة خدمة نسخ احتياطي واسترداد تلقائية تساعدك على حماية بياناتك وملفاتك الأخرى بالغة الأهمية من الحوادث الخطيرة للغاية مثل السرقة أو نشوب الحرائق أو الكوارث الطبيعية. ويمكنك الوصول إلى هذه الخدمة على الكمبيوتر الذي بحوزتك باستخدام حساب محمي بكلمة مرور.

لمزيد من المعلومات، تفضل بزيارة موقع الويب

delldatasafe.com

لجدولة النسخ الاحتياطية:

1. انقر نقرًا مزدوجًا فوق رمز خدمة DataSafe للنسخ الاحتياطي للبيانات عبر الإنترنت من Dell على شريط المهام.

2. اتبع الإرشادات التي تظهر على الشاشة.

شريط مهام Dell

شريط مهام Dell هو مجموعة من الرموز التي توفر إمكانية الوصول بسهولة إلى التطبيقات والملفات والمجلدات التي تستخدمها بشكل متكرر. ويمكنك تخصيص شريط المهام هذا من خلال ما يلي:

- إضافة الرموز أو إزالتها
- تغيير لون شريط المهام وموقعه
- تغيير الرموز المرتبطة ببعضها في فئات
- تغيير الإجراء الذي تقوم به الرموز



إضافة فئة

1. انقر بزر الماوس الأيمن فوق شريط المهام، انقر فوق **Add (إضافة) ← Category (فئة)**. يظهر الإطار **Add/Edit Category (إضافة/تعديل فئة)**.
2. أدخل عنواناً للفئة في الحقل **Title (العنوان)**.
3. حدد رمزاً للفئة من مربع **Select an image: (تحديد صورة:)**.
4. انقر فوق **Save (حفظ)**.

إزالة فئة أو رمز

1. انقر بزر الماوس الأيمن فوق هذه الفئة أو الرمز على "شريط المهام" وانقر فوق **Delete shortcut (حذف فئة)** أو **Delete category (حذف فئة)**.
2. اتبع الإرشادات التي تظهر على الشاشة.

تخصيص شريط المهام

1. انقر بزر الماوس الأيمن فوق "شريط المهام"، وانقر فوق **Advanced Setting ... (إعداد متطور)....**
2. حدد الخيار المطلوب لتخصيص "شريط المهام".

إضافة رمز

قم بسحب الرمز وإسقاطه على "شريط المهام" أو إحدى الفئات.

مميزات البرامج

 **ملاحظة:** لمزيد من المعلومات حول الميزات المشار إليها في هذا القسم، انظر دليل تقنية Dell المتوفر على محرك الأقراص الثابتة لديك أو على العنوان support.dell.com/manuals.

الإنتاجية والاتصال

يمكنك استخدام الكمبيوتر الذي بحوزتك لإنشاء عروض تقديمية وكتيبات وبطاقات معايدة وإعلانات مطبوعة وجداول بيانات. كذلك، يمكنك تحرير الصور الفوتوغرافية الرقمية والصور وعرضها. تحقق من طلب الشراء الخاص بالبرامج المثبتة على الكمبيوتر لديك.

بعد الاتصال بالإنترنت، تستطيع الوصول إلى مواقع الويب وإعداد حساب بريد إلكتروني وتحميل الملفات أو تنزيلها.

الترفيه والوسائط المتعددة

يمكنك استخدام الكمبيوتر الذي بحوزتك لمشاهدة ملفات الفيديو وتشغيل الألعاب وإنشاء الأقراص المضغوطة الخاصة بك والاستماع إلى الموسيقى والمحطات الإذاعية.

يمكنك تنزيل الصور وملفات الفيديو أو نسخها من أجهزة محمولة، مثل الكاميرات الرقمية والهواتف المحمولة. كذلك، توفر لك التطبيقات البرمجية الاختيارية إمكانية تنظيم وإنشاء ملفات الموسيقى والفيديو التي يمكن تسجيلها على قرص أو حفظها على منتجات محمولة مثل مشغلات MP3 والأجهزة الترفيهية المحمولة، أو تشغيلها وعرضها مباشرة على أجهزة التلفاز وأجهزة العرض وأجهزة المسرح المنزلي المتصلة بالكمبيوتر.

- 1 رقم طراز الكمبيوتر الذي بحوزتك.
- 2  موصل **VGA** — لتوصيل الكمبيوتر بالشاشة.
- 3  موصل **HDMI** — للتوصيل بالتلفاز لكل من أنظمة الصوت 5.1 وإشارات الفيديو.
- ملاحظة: عند الاستخدام مع إحدى الشاشات، ستتم قراءة إشارة الفيديو فقط.
- 4  أربعة موصلات **USB 2.0** — للتوصيل بأجهزة USB، مثل الماوس أو الطابعة أو لوحة المفاتيح أو محرك الأقراص الخارجي أو مشغل MP3.
- 5  موصل صوت مجسم خلفي أيمن/أيسر — للتوصيل بمكبرات صوت مجسم خلفي أيمن/أيسر.
- 6  موصل صوت مجسم جانبي أيمن/أيسر — للتوصيل بمكبرات صوت مجسم جانبي أيمن/أيسر.
- 7  موصل الميكروفون — للتوصيل بميكروفون من أجل التحدث الصوتي أو إدخال الصوت إلى برنامج صوتي أو هاتفي.
- 8  موصل خرج خط أمامي أيمن/أيسر — للتوصيل بمكبرات صوت أمامية يميني/يسرى.
- 9  موصل دخل خط — للتوصيل بأجهزة تسجيل أو تشغيل مثل الميكروفون أو مشغل شرائط الكاسيت أو مشغل الأقراص المضغوطة أو جهاز تسجيل الفيديو (VCR).
- 10  موصل مركزي/مضخم الصوت — للتوصيل بمكبر صوت أو مضخم صوت مركزي.
- 11  موصل ومصباح الشبكة — لتوصيل الكمبيوتر الذي بحوزتك بشبكة أو جهاز ذي نطاق ترددي عريض إذا كنت تستخدم شبكة سلكية. يشير المصباحان الموجودان بجوار الموصل إلى حالة اتصال الشبكة السلكية ونشاطه.

موصلات اللوحة الخلفية

ملاحظة: قد يختلف الموضع الدقيق للموصلات باختلاف طراز الكمبيوتر الذي بحوزتك.

Inspiron 560

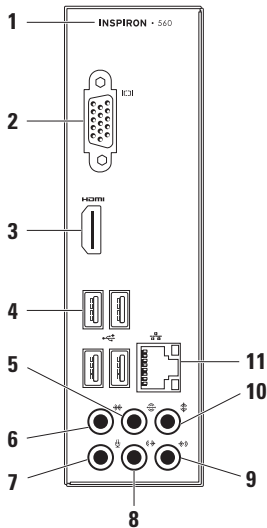

Inspiron 570

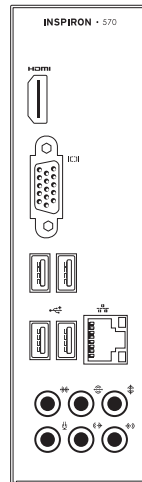



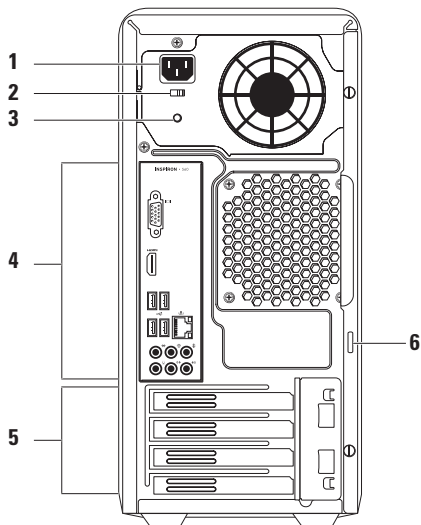

- 4 **موصلات اللوحة الخلفية** — لتوصيل أجهزة USB وأجهزة الصوت والأجهزة الأخرى بالموصلات المناسبة.
- 5 **فتحات بطاقات التوسعة** — لإتاحة إمكانية الوصول إلى الموصلات الموجودة على أية بطاقات PCI و PCL Express تم تركيبها.
- 6 **حلقات قفل** — للتوصيل بقفل قياسي لمنع الوصول غير المصرح به إلى الأجزاء الداخلية للكمبيوتر الذي بحوزتك.

- 1 **موصل الطاقة** — لتوصيل الكمبيوتر بكابل الطاقة. قد يختلف شكل هذا الموصل.
 - 2 **مفتاح تحديد الجهد الكهربائي** — للسماح بتحديد معدل الجهد الكهربائي الملائم لمنطقتك.
 - 3 **مصباح وحدة التزويد بالطاقة** — للإشارة إلى مدى توفر الطاقة لوحدة التزويد بالطاقة.
- ملاحظة:** قد لا يتوفر مصباح وحدة التزويد بالطاقة على جميع أجهزة الكمبيوتر.

ميزات الجانب الخلفي



- 4  موصل دخل خط أو ميكروفون — لتوصيل الكمبيوتر بميكروفون للتحدث الصوتي أو بكابل صوت لإدخال الصوت.
- 5  زر التشغيل — لتشغيل الكمبيوتر أو إيقاف تشغيله عند الضغط عليه. يشير الضوء الموجود في منتصف هذا الزر إلى حالة الطاقة.
- 6  مصباح نشاط محرك الأقراص الثابتة — يضيء عند قيام الكمبيوتر بقراءة البيانات أو كتابتها. يشير الضوء الأبيض الوامض إلى نشاط محرك الأقراص الثابتة.
- 7 **غطاء محرك أقراص FlexBay** — لتغطية فتحة محرك أقراص FlexBay.
- 8 **فتحة محرك أقراص FlexBay** — بإمكانها دعم قارئ بطاقات وسائط اختياري أو محرك أقراص ثابتة إضافي.
- 9 **محركا أقراص ضوئية** — لتشغيل الأقراص المضغوطة وأقراص DVD وأقراص Blu-ray (اختيارية) أو التسجيل عليها. تأكد أن الجانب الذي يحتوي على الطباعة أو الكتابة متجه لأعلى عند إدخال القرص في درج محرك الأقراص الضوئية.
- 10 **رقم الصيانة ورمز الخدمة السريعة (الموجودان بالجزء العلوي من الهيكل باتجاه الجانب الخلفي)** — للمساعدة على تمييز الكمبيوتر الذي بحوزتك عندما تحاول الوصول إلى موقع دعم Dell على الويب أو الاتصال بالدعم الفني.
- تنبيه: لتجنب فقدان البيانات، لا تقم أبداً بإيقاف تشغيل الكمبيوتر أثناء وميض مصباح نشاط محرك الأقراص الثابتة. 

استخدام الكمبيوتر المكتبي طراز Inspiron

يوفر هذا القسم معلومات حول الميزات المتوفرة بالكمبيوتر المكتبي طراز Inspiron™ الذي بحوزتك.

ميزات الجانب الأمامي

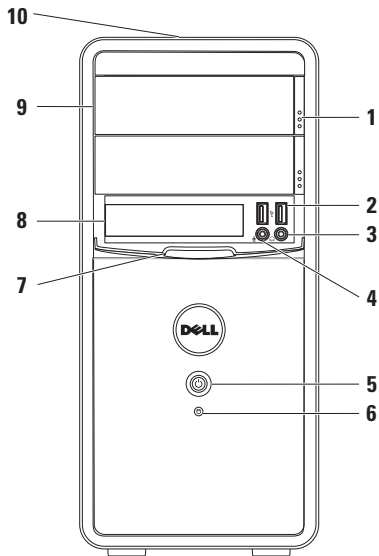

1 زرا إخراج محرك الأقراص الضوئية — لإخراج درج محرك الأقراص الضوئية عند الضغط عليهما.

2  موصل USB 2.0 — للتوصيل بأجهزة USB التي يتم توصيلها من وقت لآخر، مثل وحدات الذاكرة والكاميرات الرقمية ومشغلات MP3.

3  موصل سماعة الرأس — لتوصيل الكمبيوتر بسماعات الرأس.

ملاحظة: للتوصيل بمكبر صوت أو نظام صوتي متصل بالطاقة، استخدم موصلات الصوت الموجودة بالجزء الخلفي من الكمبيوتر.

Windows 7

1. قم بحفظ أية ملفات مفتوحة وإغلاقها وإنهاء أية برامج مفتوحة.

2. انقر فوق **Start** (ابدأ)  ← **Control Panel** (لوحة التحكم).

3. في مربع البحث، اكتب network، ثم انقر

فوق **Network and Sharing Center** (مركز الشبكة والمشاركة) ← **Set up a new connection or network** (إعداد اتصال جديد أو شبكة جديدة) ← **Connect to the Internet** (الاتصال بالإنترنت).

سيظهر إطار **Connect to the Internet** (الاتصال بالإنترنت).

 **ملاحظة:** إذا كنت لا تعرف نوع الاتصال المطلوب تحديده، فانقر فوق **Help me choose** (المساعدة في الاختيار) أو اتصل بمزود خدمة الإنترنت (ISP) الذي تتعامل معه.

4. اتبع الإرشادات التي تظهر على الشاشة واستخدم معلومات الإعداد التي قام مزود خدمة الإنترنت (ISP) الذي تتعامل معه بتوفيرها لاستكمال الإعداد.

لإعداد الاتصال بالإنترنت:

نظام التشغيل Windows Vista

1. قم بحفظ أية ملفات مفتوحة وإغلاقها وإنهاء أية برامج مفتوحة.

2. انقر فوق **Start** (ابدأ)  ← **Control Panel** (لوحة التحكم).

3. في مربع البحث، اكتب network، ثم انقر

فوق **Network and Sharing Center** (مركز الشبكة والمشاركة) ← **Set up a new connection or network** (إعداد اتصال جديد أو شبكة جديدة) ← **Connect to the Internet** (الاتصال بالإنترنت).

سيظهر إطار **Connect to the Internet** (الاتصال بالإنترنت).

 **ملاحظة:** إذا كنت لا تعرف نوع الاتصال المطلوب تحديده، فانقر فوق **Help me choose** (المساعدة في الاختيار) أو اتصل بمزود خدمة الإنترنت (ISP) الذي تتعامل معه.

4. اتبع الإرشادات التي تظهر على الشاشة واستخدم معلومات الإعداد التي قام مزود خدمة الإنترنت (ISP) الذي تتعامل معه بتوفيرها لاستكمال الإعداد.

إعداد اتصال لاسلكي

ملاحظة: لإعداد جهاز التوجيه اللاسلكي، راجع المستندات المرفقة معه.

قبل أن تتمكن من استخدام اتصال الإنترنت اللاسلكي، يتعين عليك الاتصال بجهاز توجيه اللاسلكي لديك. لإعداد الاتصال بجهاز توجيه لاسلكي:

نظام التشغيل® Windows Vista

1. قم بحفظ أية ملفات مفتوحة وإغلاقها وإنهاء أية برامج مفتوحة.

2. انقر فوق **Start** (ابدأ)  ← **Connect To** (الاتصال بـ).

3. اتبع الإرشادات التي تظهر على الشاشة لإكمال الإعداد.

نظام التشغيل® Windows 7

1. قم بحفظ أية ملفات مفتوحة وإغلاقها وإنهاء أية برامج مفتوحة.

2. انقر فوق **Start** (ابدأ)  ← **Control Panel** (لوحة التحكم).

3. في مربع البحث، اكتب network ثم انقر

فوق **Network and Sharing Center** (مركز الشبكة والمشاركة) ← **Connect to a network** (الاتصال بشبكة).

4. اتبع الإرشادات التي تظهر على الشاشة لاستكمال الإعداد.

إعداد الاتصال بالإنترنت

يختلف مزود خدمة الإنترنت (ISP) والعروض التي يوفرها باختلاف الدولة. اتصل بمزود خدمة الإنترنت (ISP) الذي تتعامل معه لمعرفة العروض المتوفرة في دولتك.

إذا لم تتمكن من الاتصال بالإنترنت بينما كنت تنجح في الاتصال به في السابق، فربما نتج هذا عن انقطاع الخدمة من طرف مزود خدمة الإنترنت (ISP). لذا؛ اتصل بمزود خدمة الإنترنت (ISP) الذي تتعامل معه للتحقق من حالة الخدمة، أو حاول الاتصال بالإنترنت في وقت لاحق.

قم بتحضير المعلومات الخاصة بمزود خدمة الإنترنت (ISP) الذي تتعامل معه. وإذا لم يكن لديك مزود خدمة إنترنت (ISP)، فيمكن لمعالج **Connect to the Internet** (الاتصال بالإنترنت) مساعدتك في الوصول إلى أحد مزودي الخدمة.

الاتصال بالإنترنت (اختياري)

للاتصال بالإنترنت، تحتاج إلى استخدام مودم خارجي أو اتصال شبكة ومزود خدمة إنترنت (ISP).

إذا لم يكن مودم USB الخارجي أو مهائبي الشبكة المحلية اللاسلكية (WLAN) جزءاً من طلب الشراء الأصلي الذي تقدمت به، فيمكنك شراؤه من موقع الويب

www.dell.com

إعداد اتصال سلكي

- إذا كنت تستخدم اتصالاً هاتفياً، فقم بتوصيل كابل الهاتف بالمودم الاختياري وبمقبس الهاتف الموجود على الحائط قبل إعداد اتصالك بالإنترنت.
- إذا كنت تستخدم اتصال DSL أو اتصال مودم الكابل/القمر الصناعي، فاتصل بمزود خدمة الإنترنت (ISP) أو موفر خدمة الهاتف المحمول الذي تتعامل معه للحصول على إرشادات الإعداد.

لإتمام عملية إعداد الاتصال السلكي بالإنترنت، اتبع الإرشادات الواردة في "إعداد الاتصال بالإنترنت" في صفحة 14.

ملاحظة: لا يدعم تطبيق DataSafe Local Backup للنسخ الاحتياطي المحلي للبيانات من Dell الأقراص القابلة لإعادة الكتابة.

لإنشاء وسائط استرداد النظام:

1. تأكد من توصيل كابل الطاقة وتشغيل الكمبيوتر.
2. أدخل القرص أو وحدة USB في الكمبيوتر.

3. انقر فوق **Start (ابدأ)** ← **Programs**
Dell DataSafe Local Backup (البرامج) →

4. انقر فوق **Create Recovery Media (إنشاء وسائط الاسترداد)**.
5. اتبع الإرشادات التي تظهر على الشاشة.

ملاحظة: لمزيد من المعلومات حول استخدام وسائط استرداد النظام، راجع "وسائط استرداد النظام" في صفحة 44.

إنشاء وسائط استرداد النظام (موصى بها)

 **ملاحظة:** يُوصى بأن تقوم بإنشاء وسائط استرداد النظام بمجرد إعداد نظام التشغيل Microsoft Windows.

يمكن استخدام وسائط استرداد النظام لاستعادة الكمبيوتر لديك إلى حالة التشغيل التي كان عليها عندما قمت بشرائه، مع الحفاظ على ملفات البيانات (دون الحاجة إلى قرص *Operating System* (نظام التشغيل)) في نفس الوقت. كما يمكنك استخدام وسائط استرداد النظام إذا ما تسببت التغييرات التي طرأت على الأجهزة أو البرامج أو برامج التشغيل أو غيرها من إعدادات النظام في ترك الكمبيوتر في حالة تشغيلية غير مرغوب بها.

ستحتاج إلى ما يلي لإنشاء وسائط استرداد النظام:

- تطبيق DataSafe Local Backup للنسخ الاحتياطي المحلي للبيانات من Dell
- وحدة USB بسعة تبلغ 8 جيجابايت كحد أدنى أو قرص DVD-R/DVD+R/Blu-ray Disc™

إعداد Microsoft Windows

تتم تهيئة كمبيوتر Dell الذي بحوزتك مسبقاً باستخدام نظام التشغيل® Microsoft® Windows لإعداد Windows للمرة الأولى، اتبع الإرشادات التي تظهر على الشاشة. وهذه الإرشادات إلزامية وقد تستغرق بعض الوقت لإكمالها. سنتفكك شاشات إعداد نظام التشغيل Windows عبر العديد من الإجراءات التي تتضمن قبول اتفاقيات الترخيص وتعيين التفضيلات وإعداد الاتصال بالإنترنت.

 **تنبيه:** تجنب مقاطعة عملية إعداد نظام التشغيل. فقد يتسبب ذلك في جعل الكمبيوتر لديك غير قابل للاستخدام، ومن ثم ستضطر إلى إعادة تثبيت نظام التشغيل.

 **ملاحظة:** للحصول على الأداء الأمثل من الكمبيوتر الذي بحوزتك، يوصى بتنزيل أحدث أنظمة الإدخال والإخراج الأساسي (BIOS) وبرامج التشغيل الخاصة بالكمبيوتر الذي بحوزتك وتثبيتها عليه، والمتوفرة على موقع الويب support.dell.com.

 **ملاحظة:** لمزيد من المعلومات حول نظام التشغيل والميزات، راجع موقع الويب

support.dell.com/MyNewDell

اضغط على زر الطاقة

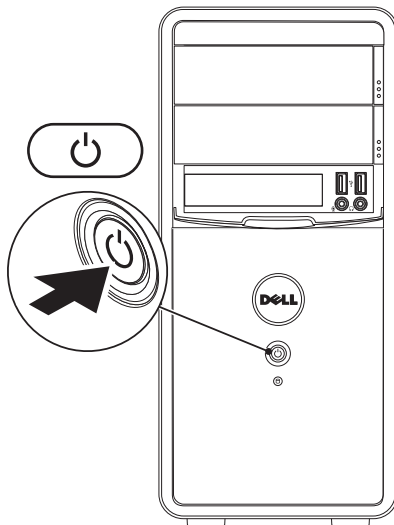

توصيل كابل الطاقة

⚠ تنبيه: للمساعدة على تجنب إتلاف الكمبيوتر الذي بحوزتك، تأكد من ضبط مفتاح تحديد الجهد الكهربائي على الجهد الكهربائي الذي يلائم طاقة التيار المتردد المتوفرة في موقعك بدرجة كبيرة.

لمعرفة موقع مفتاح تحديد الجهد الكهربائي، انظر "ميزات الجانب الخلفي" في صفحة 18.

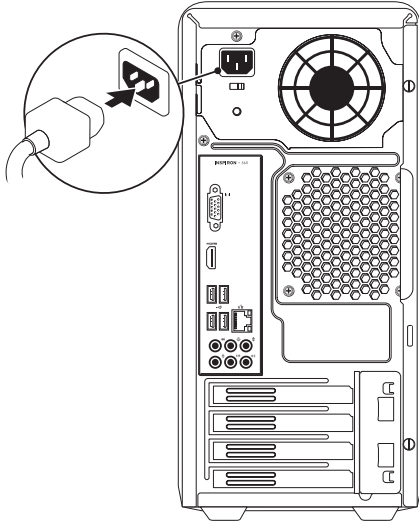

توصيل كابل الشبكة (اختياري)

لا يلزم توفر اتصال بالشبكة لإكمال عملية إعداد الكمبيوتر؛ ولكن إذا توفر لديك حاليًا اتصال بالشبكة أو بالإنترنت يستخدم وصلة كابل (مثل جهاز ذي نطاق ترددي عريض أو مقبس Ethernet)، فيمكنك توصيله الآن.

ملاحظة: استخدم فقط كابل Ethernet للتوصيل بموصل الشبكة (موصل RJ45). قم بتوصيل كابل الهاتف فقط بموصل المودم (موصل RJ11) وليس بموصل الشبكة (موصل RJ45).



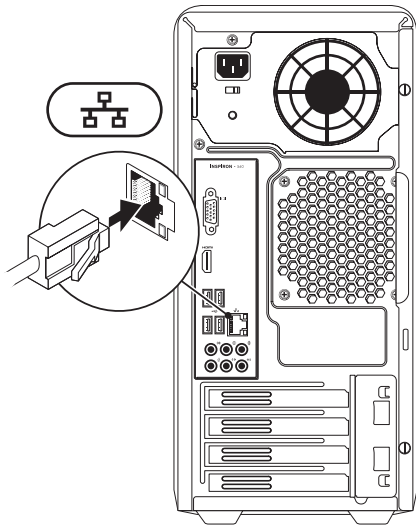





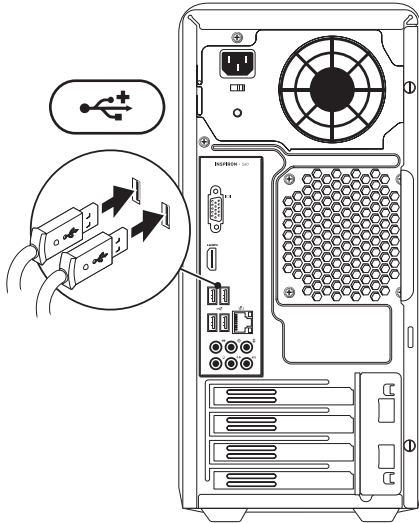

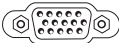

لتوصيل الكمبيوتر الذي بحوزتك بشبكة أو جهاز ذي نطاق ترددي عريض، قم بتوصيل أحد طرفي كابل الشبكة بمنفذ الشبكة أو الجهاز ذي النطاق الترددي العريض. وقم بتوصيل الطرف الآخر لكابل الشبكة بموصل الشبكة (موصل RJ45) الموجود على اللوحة الخلفية للكمبيوتر. يعني صدور صوت نقرة أن كابل الشبكة قد تم توصيله بإحكام.

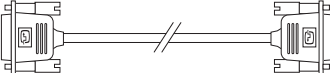

توصيل لوحة المفاتيح والماوس

قم بتوصيل لوحة مفاتيح وماوس USB بموصلات USB الموجودة على اللوحة الخلفية للكمبيوتر الذي بحوزتك.

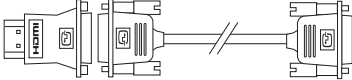

الشاشة	الكابل	الكمبيوتر	نوع التوصيل
			VGA إلى VGA (كابل VGA)
			DVI إلى DVI (كابل DVI)
			HDMI إلى HDMI (كابل HDMI)
			DVI إلى HDMI (مهايئ DVI إلى HDMI + كابل DVI)

توصيل الشاشة

يشتمل الكمبيوتر الذي بحوزتك على موصلات فيديو VGA و HDMI مدمجة.

 **ملاحظة:** قد يتوفر موصل DVI في حالة قيامك بشراء بطاقة رسومات منفصلة.

يمكنك شراء مهايئ HDMI إلى DVI وكابلات HDMI أو DVI إضافية من موقع الويب www.dell.com.

استخدم الكابل الملائم وفقاً للموصلات المتوفرة بالكمبيوتر والشاشة لديك. ارجع إلى الجدول التالي لتتعرف على الموصلات الموجودة على الكمبيوتر والشاشة لديك.

 **ملاحظة:** عند توصيل الكمبيوتر بشاشة واحدة، قم بتوصيل هذه الشاشة بموصل "واحد فقط" من الموصلات الموجودة على الكمبيوتر.

إعداد الكمبيوتر المكتبي طراز Inspiron

قبل إعداد الكمبيوتر

عند تعيين موضع للكمبيوتر، تأكد من إتاحة إمكانية الوصول بسهولة إلى مصدر الطاقة وتوفير تهوية كافية وسطح مستوي لوضع الكمبيوتر عليه.

قد تتسبب إعاقة تدفق الهواء حول الكمبيوتر في جعله عرضة للسخونة الزائدة. ولمنع السخونة الزائدة، تأكد من ترك مسافة لا تقل عن 10.2 سم (4 بوصات) من الجانب الخلفي للكمبيوتر و5.1 سم (2 بوصة) على الأقل من جميع الجهات الأخرى. لا يجب مطلقاً وضع الكمبيوتر في مكان مغلق، كخزانة أو درج عندما يكون قيد التشغيل.

يقدم هذا القسم معلومات حول كيفية إعداد الكمبيوتر المكتبي طراز Inspiron™ الذي بحوزتك.

تحذير: قبل البدء في تنفيذ أي من الإجراءات الواردة بهذا القسم، عليك بقراءة معلومات السلامة المرفقة مع الكمبيوتر. للحصول على معلومات إضافية حول أفضل ممارسات السلامة، راجع "الصفحة الرئيسية للتوافق مع الإشعارات التنظيمية" على العنوان www.dell.com/regulatory_compliance

56	العثور على مزيد من المعلومات والموارد	40	استعادة نظام التشغيل
58	المواصفات الأساسية	41	استعادة النظام
62	ملحق		تطبيق DataSafe Local Backup للنسخ الاحتياطي
62	إشعار منتج Macrovision	42	المحلي للبيانات من Dell
	معلومات عن NOM، أو المعيار المكسيكي الرسمي	44	وسائط استرداد النظام
63	(في المكسيك فقط)	45	استعادة النسخ الأصلية للبيانات من Dell
64	الفهرس	48	الوصول إلى التعليمات
		49	الدعم الفني وخدمة العملاء
		49	DellConnect
		50	الخدمات المتوفرة عبر الإنترنت
		51	خدمة حالة الطلب المشغلة تلقائيًا
		51	معلومات المنتج
			إرجاع المكونات بغرض الإصلاح بموجب الضمان أو
		52	بغرض استرداد الثمن
		53	قبل الاتصال
		55	الاتصال بشركة Dell

المحتويات

23	شريط مهام Dell	5	إعداد الكمبيوتر المكتبي طراز Inspiron
	خدمة DataSafe للنسخ الاحتياطي للبيانات عبر الإنترنت من Dell	5	قبل إعداد الكمبيوتر
24		6	توصيل الشاشة
25	حل المشكلات	8	توصيل لوحة المفاتيح والماوس
25	رموز الإشارات الصوتية	9	توصيل كابل الشبكة (اختياري)
26	مشكلات الشبكة	10	توصيل كابل الطاقة
27	مشكلات الطاقة	11	اضغط على زر الطاقة
29	مشكلات الذاكرة	12	إعداد Microsoft Windows
30	مشكلات البرامج وعدم الاستجابة	12	إنشاء وسائط استرداد النظام (موصى بها)
32	استخدام أدوات الدعم	13	الاتصال بالإنترنت (اختياري)
32	مركز الدعم Dell Support Center	16	استخدام الكمبيوتر المكتبي طراز Inspiron
33	موقع My Dell Downloads	16	مميزات الجانب الأمامي
33	رسائل النظام	18	مميزات الجانب الخلفي
35	أداة استكشاف مشكلات الأجهزة وحلها	20	موصلات اللوحة الخلفية
36	أداة Dell Diagnostics للتشخيصات	22	مميزات البرامج

الملاحظات والتنبيهات والتحذيرات

 ملاحظة: تشير كلمة "ملاحظة" إلى معلومات مهمة تساعدك على الاستفادة من الكمبيوتر الذي بحوزتك بشكل أفضل.

 تنبيه: تشير كلمة "تنبيه" إلى احتمال تلف الأجهزة أو فقدان البيانات، كما تعلمك بكيفية تجنب المشكلة.

 تحذير: تشير كلمة "تحذير" إلى احتمال حدوث تلف بالممتلكات أو وقوع إصابة شخصية أو الوفاة.

المعلومات الواردة في هذا المستند عرضة للتغيير دون إشعار.

حقوق النشر © لعام 2010 لشركة Dell Inc. جميع الحقوق محفوظة.

يُحظر تمامًا إعادة إصدار هذه المواد بأية طريقة كانت دون الحصول على إذن كتابي من شركة Dell Inc.

العلامات التجارية المستخدمة في هذا النص: Dell وشعار Dell و *DELL* و *YOURS IS HERE* و *Inspiron* و *Solution Station* و *DellConnect* هي علامات تجارية لشركة Dell Inc.؛ أما *Intel* و *Celeron* و *Pentium* فهي علامات تجارية مسجلة و *Core* هي علامة تجارية لشركة Intel Corporation في الولايات المتحدة ودول أخرى، أما *AMD* و *AMD Sempron* و *AMD Athlon* و *AMD Phenom* و *ATI Radeon* فهي علامات تجارية لشركة Advanced Micro Devices, Inc؛ أما *Microsoft* و *Windows* و *Windows Vista* وشعار زر start (ابدأ) بنظام التشغيل *Windows Vista* فهي علامات تجارية أو علامات تجارية مسجلة لشركة Microsoft Corporation في الولايات المتحدة و/أو دول أخرى؛ أما *Blu-ray Disc* فهي علامة تجارية لشركة Blu-ray Disc Association؛ و *Bluetooth* هي علامة تجارية مسجلة مملوكة لشركة Bluetooth SIG, Inc. وتستخدمها Dell بموجب ترخيص.

قد يتم استخدام علامات وأسماء تجارية أخرى في هذا المستند للإشارة إلى الكيانات المالكة لهذه العلامات والأسماء أو إلى منتجاتها. تُخلي شركة Dell Inc. مسؤوليتها عن أية مصلحة خاصة في العلامات التجارية والأسماء التجارية بخلاف تلك الخاصة بها.

مراجعة A00

P/N 0NMGD

مارس 2010

INSPIRON™

دليل الإعداد

النوع التنظيمي: D06M001

الطراز التنظيمي: DCME و D06M

INSPIRON™

دليل الإعداد

